

Écran grand format

Manuel d'utilisation

E705

E805

E905

Vous trouverez le nom de votre modèle sur l'étiquette située à l'arrière du moniteur.

Sommaire

Déclaration de conformité.....	Français-1
Informations importantes.....	Français-2
AVERTISSEMENT.....	Français-2
ATTENTION.....	Français-2
Consignes de sécurité, d'entretien, et conseils d'utilisation.....	Français-3
Sommaire.....	Français-4
Installation.....	Français-5
Fixation des accessoires de montage.....	Français-6
Noms et fonctions des pièces.....	Français-8
Panneau de commande.....	Français-8
Panneau des connexions.....	Français-9
Télécommande sans fil.....	Français-10
Distance d'utilisation de la télécommande.....	Français-11
Configuration.....	Français-12
Connexions.....	Français-14
Schéma de câblage.....	Français-14
Connexion à un PC.....	Français-15
Connexion d'un lecteur DVD ou d'un ordinateur avec une sortie HDMI.....	Français-15
Connexion d'un ordinateur avec DisplayPort.....	Français-15
Fonctionnement de base.....	Français-16
Modes MARCHÉ et ARRÊT.....	Français-16
Indicateur d'alimentation.....	Français-17
Réglages initiaux.....	Français-17
Gestion de l'énergie.....	Français-17
Aspect de l'image.....	Français-17
OSD (On-Screen-Display).....	Français-18
Mode Image.....	Français-18
Commandes OSD (On-Screen-Display).....	Français-19
IMAGE.....	Français-20
REGLER.....	Français-20
AUDIO.....	Français-21
CALENDRIER.....	Français-22
IMAGE DANS IMAGE.....	Français-22
OSD.....	Français-23
AFFICHAGES MULTIPLES.....	Français-23
PROTECTION AFFICHAGE.....	Français-25
COMMANDE EXTERNE.....	Français-25
OPTION AVANCEE1.....	Français-26
OPTION AVANCEE2.....	Français-28
Fonction de la télécommande.....	Français-30
Contrôle à distance du moniteur via une interface RS-232C.....	Français-31
Contrôle du moniteur LCD via la commande LAN.....	Français-33
Connexion à un réseau.....	Français-33
Paramètres réseau via un navigateur HTTP.....	Français-33
POINT ZOOM.....	Français-42
Caractéristiques.....	Français-43
Résolution des problèmes.....	Français-44
Caractéristiques - E705.....	Français-45
Caractéristiques - E805.....	Français-46
Caractéristiques - E905.....	Français-47
Brochage.....	Français-48
Informations du fabricant sur le recyclage et l'énergie.....	Français-49

Déclaration de conformité

Informations de la FCC

1. Utilisez les câbles fournis avec cet écran pour éviter tout problème en matière de réception (radio et télévision).
 - (1) Utilisez le cordon d'alimentation fourni ou un équivalent pour assurer la conformité FCC.
 - (2) Veuillez utiliser un câble de signal vidéo blindé de haute qualité.L'utilisation d'autres types de câbles et d'adaptateurs peut provoquer des interférences avec la réception radio et télévision.
2. Cet appareil a été testé et déclaré conforme aux limites d'un appareil numérique de classe A, conformément à la section 15 de la réglementation FCC. L'objectif de ces normes est de fournir une protection raisonnable contre toute interférence nuisible dans un environnement commercial. Cet équipement génère, utilise et peut émettre des fréquences radio. S'il n'est pas installé et utilisé selon le manuel d'instruction, il peut provoquer des interférences nuisibles avec les communications radio. Le fonctionnement de cet équipement dans une zone résidentielle est susceptible de provoquer des interférences nuisibles, auquel cas l'utilisateur sera tenu de prendre à sa charge tous les frais afférents pour y remédier.

Si nécessaire, l'utilisateur doit contacter le revendeur ou un technicien expérimenté en radio/télévision qui pourra le conseiller. L'utilisateur peut profiter du livret suivant, préparé par la Commission fédérale des communications : « Comment identifier et résoudre les problèmes d'interférences radio-TV ». Ce livret est disponible au bureau des publications du gouvernement américain, Washington, D.C., 20402, N° d'article 004-000-00345-4.

Windows est une marque déposée de Microsoft Corporation.

NEC est une marque déposée de NEC Corporation.

OmniColor est une marque déposée de NEC Display Solutions Europe GmbH dans les pays de l'Union Européenne et en Suisse.

DisplayPort et le logo de conformité DisplayPort sont des marques commerciales qui sont la propriété de la Video Electronics Standards Association.

Tous les autres noms de marques et de produits sont des marques commerciales ou des marques déposées par leurs propriétaires respectifs.



HDMI, le logo HDMI et High-Definition Multimedia Interface sont des marques commerciales ou des marques déposées de HDMI Licensing LLC aux États-Unis et dans d'autres pays.

Trademark PJLink est une marque commerciale qui s'applique aux droits en termes de marques au Japon, aux États-Unis et dans d'autres pays et régions.

CRESTRON et ROOMVIEW sont des marques déposées de Crestron Electronics, Inc. aux États-Unis et dans d'autres pays.

Licences logicielles GPL/LGPL

Ce produit inclut des logiciels sous licence de GNU General Public License (GPL), GNU Lesser General Public License (LGPL), et autres.

Pour plus d'informations sur chaque logiciel, consultez le fichier « readme.pdf » situé dans le dossier « about GPL&LGPL » sur le CD-ROM fourni.



Informations importantes



AVERTISSEMENT



POUR EVITER LES RISQUES D'INCENDIE OU D'ELECTROCUTION, N'EXPOSEZ PAS L'APPAREIL A LA PLUIE OU A L'HUMIDITE. DE MEME, N'UTILISEZ PAS LA PRISE POLARISEE DE CET APPAREIL AVEC UNE RALLONGE OU D'AUTRES PRISES SI ELLES NE PEUVENT ETRE TOTALEMENT ENFONCEES.

N'OUVREZ PAS LE BOÎTIER CAR IL CONTIENT DES COMPOSANTS A HAUTE TENSION.
CONFIEZ TOUS LES TRAVAUX DE DEPANNAGE A UN PERSONNEL TECHNIQUE QUALIFIE.



ATTENTION



ATTENTION: POUR RÉDUIRE LES RISQUES D'ÉLECTROCUTION, VÉRIFIEZ QUE LE CORDON D'ALIMENTATION EST BIEN DÉBRANCHÉ DE LA PRISE MURALE. POUR SUPPRIMER TOUTE ALIMENTATION DE L'APPAREIL, DÉCONNECTEZ LE CORDON D'ALIMENTATION DE LA PRISE SECTEUR. NE PAS ENLEVER LE COUVERCLE (OU L'ARRIÈRE). VOUS NE POUVEZ RÉPARER AUCUNE PIÈCE INTERNE. CONFIEZ TOUS LES TRAVAUX DE DÉPANNAGE À DU PERSONNEL TECHNIQUE QUALIFIÉ.



Ce symbole prévient l'utilisateur qu'une tension non isolée dans l'appareil peut être suffisante pour provoquer une électrocution. Il est donc dangereux d'établir le moindre contact avec une pièce située à l'intérieur de cet appareil.



Ce symbole prévient l'utilisateur que des documents importants sur l'utilisation et le dépannage de cet appareil sont fournis avec celui-ci. Ils doivent donc être lus attentivement pour éviter tout problème.

ATTENTION : Utilisez le cordon d'alimentation fourni avec le moniteur comme indiqué dans le tableau ci-dessous. Si le cordon d'alimentation n'a pas été livré avec cet équipement, veuillez contacter votre fournisseur. Dans tous les autres cas, utilisez un cordon d'alimentation conforme aux normes de sécurité et à la tension en vigueur dans votre pays.

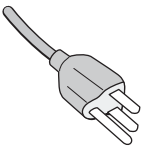
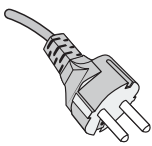
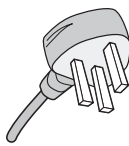
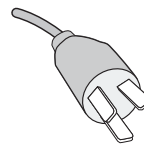
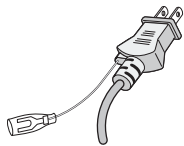
Type de prise	Amérique du Nord	Europe continentale	Royaume-Uni	Chine	Japon
Forme de prise					
Région	Etats-Unis/Canada	Europe (sauf Royaume-Uni)	Royaume-Uni	Chine	Japon
Tension	120*	230	230	220	100

* Pour utiliser le moniteur avec son alimentation 125-240 V CA, utilisez un cordon d'alimentation qui correspond à la tension d'alimentation de la prise de courant alternatif utilisée.

REMARQUE : La maintenance de ce produit peut s'effectuer uniquement dans le pays d'achat.

- L'utilisation principale prévue de ce produit est en tant qu'équipement technique d'information dans un bureau ou un environnement domestique.
- Le produit est destiné à être connecté à un ordinateur et n'est pas destiné à l'affichage des signaux de diffusion de télévision.

Avertissement

Ce produit appartient à la classe A. Dans un environnement domestique, ce produit est susceptible de provoquer des interférences radio, auquel cas l'utilisateur peut être amené à prendre les mesures adéquates.



Consignes de sécurité, d'entretien, et conseils d'utilisation

POUR UN FONCTIONNEMENT OPTIMAL, VEUILLEZ NOTER CE QUI SUIT POUR LE RÉGLAGE ET L'UTILISATION DU MONITEUR MULTI-FONCTIONS :

- **N'OUVREZ JAMAIS LE BOÎTIER DU MONITEUR.** Aucune pièce interne ne peut être réparée par l'utilisateur et l'ouverture ou la dépose des capots peuvent vous exposer à des risques d'électrocution ou autres. Confiez toutes les interventions de dépannage à un personnel technique qualifié.
 - Ne reversez pas de liquides dans le moniteur et ne l'utilisez pas près d'une source d'eau.
 - N'introduisez pas d'objets de quelque nature que ce soit dans les fentes du boîtier car ceux-ci pourraient toucher des endroits sous tension dangereuse, ce qui peut provoquer des blessures, voire être fatal, ou peut occasionner une décharge électrique, un incendie ou une panne de l'appareil.
 - Ne placez pas d'objets lourds sur le cordon d'alimentation. Un cordon endommagé peut occasionner une décharge électrique ou un incendie.
 - Ne placez pas cet appareil sur un chariot, un support ou une table inclinés ou instables, car si le moniteur tombe, il peut être sérieusement endommagé.
 - Ne montez pas ce produit la surface vers le haut, vers le bas ou à l'envers pendant une période prolongée car cela pourrait endommager l'écran de manière permanente.
 - Le cordon d'alimentation utilisé doit être agréé et en conformité avec les normes de sécurité de votre pays. (Le type H05VV-F 3G 0,7 mm² doit être utilisé en Europe).
 - Au Royaume-Uni, utilisez avec ce moniteur un cordon d'alimentation approuvé BS avec une prise moulée équipée d'un fusible noir (13 A).
 - Ne placez aucun objet sur le moniteur et ne l'utilisez pas en extérieur.
 - Ne pliez pas, ne pincez pas et n'endommagez pas le cordon d'alimentation.
 - Manipulez le moniteur avec précaution en cas de bris de verre.
 - N'obstruez pas les aérations du moniteur.
 - N'utilisez pas votre moniteur par de hautes températures, dans des endroits humides, poussiéreux ou huileux.
 - Si le moniteur est cassé ou si du verre est brisé, ne touchez pas le cristal liquide, et manipulez le moniteur avec précaution.
 - Prévoyez une aération suffisante autour du moniteur pour que la chaleur puisse se dissiper correctement. N'obstruez pas les ouvertures de ventilation et ne placez pas le moniteur près d'un radiateur ou d'une autre source de chaleur. Ne posez rien sur le moniteur.
 - La prise du cordon d'alimentation est le moyen principal de débrancher le système de l'alimentation électrique. Le moniteur doit être installé à proximité d'une prise de courant facilement accessible.
 - Évitez de déplacer ou de monter ce produit en attachant une corde ou un câble à la poignée de derrière. N'utilisez pas la poignée de derrière pour monter ou fixer ce produit. Cela pourrait entraîner une chute et causer des blessures.
 - Manipulez avec soin lors du transport. Conservez l'emballage pour le transport.
 - En cas d'utilisation continue du ventilateur, nous vous recommandons d'essuyer les orifices au moins une fois par mois.
 - Veuillez nettoyer au moins une fois par an les trous situés à l'arrière du boîtier pour évacuer la saleté et la poussière, afin d'assurer la fiabilité de l'ensemble.
 - Lorsque vous utilisez un câble LAN, ne le connectez pas à un périphérique avec câblage dont la tension pourrait être trop élevée.
 - N'utilisez pas le moniteur dans des conditions de température et d'humidité changeant rapidement ou évitez l'air froid de la climatisation car cela pourrait raccourcir la durée de vie du moniteur ou causer de la condensation. En cas de condensation, débranchez le moniteur jusqu'à ce qu'il n'y ait plus de condensation.
- Connexion à un téléviseur*
- Le système de distribution des câbles doit être mis à la terre en accord avec ANSI/NFPA 70, NEC (National Electrical Code), en particulier la Section 820.93, « Grounding of Outer Conductive Shield of a Coaxial Cable » (Mise à la terre du blindage conducteur externe d'un câble coaxial).
 - L'écran du câble coaxial est destiné à être connecté à la terre dans l'installation du bâtiment.

Débranchez immédiatement le moniteur de la prise murale et confiez la réparation à du personnel qualifié dans les cas suivants :

- Si le cordon d'alimentation ou la prise est endommagé(e).
- Si du liquide a été renversé ou si des objets sont tombés à l'intérieur du moniteur.
- Si le moniteur a été exposé à la pluie ou à de l'eau.
- Si le moniteur est tombé ou si le boîtier est endommagé.
- Si vous remarquez des dommages structurels comme des fissures ou un déséquilibre anormal.
- Si le moniteur ne fonctionne pas normalement en suivant les directives d'utilisation.

Conseils d'utilisation

- Pour une performance optimale, laissez le moniteur chauffer pendant 20 minutes.
- Reposez vos yeux régulièrement en regardant un objet situé à au moins 1,6 mètre. Clignez souvent des yeux.
- Placez le moniteur à un angle de 90° par rapport aux fenêtres et autres sources de lumière pour réduire au maximum les reflets et l'éblouissement.
- Nettoyez le moniteur LCD avec un chiffon sans peluches et non abrasif. N'utilisez pas de solution de nettoyage ou de nettoyant pour vitres !
- Réglez les commandes de luminosité, de contraste et de netteté du moniteur pour améliorer la lisibilité.
- Évitez d'afficher des motifs fixes sur l'écran pendant de longues périodes pour éviter la rémanence (persistance de l'image).
- Consultez régulièrement un ophtalmologiste.

Ergonomie

Pour obtenir l'ergonomie maximale, nous recommandons ce qui suit :

- Utilisez les commandes de taille et de position préprogrammées avec des signaux standard.
- Utilisez le réglage couleur préprogrammé.
- Utilisez des signaux non entrelacés.
- N'utilisez pas du bleu primaire sur un fond sombre car cela rend la lecture difficile et peut occasionner une fatigue oculaire par un contraste insuffisant.

Nettoyage de l'écran à cristaux liquides (LCD)

- Essuyez l'écran à cristaux liquides avec précaution à l'aide d'un chiffon doux pour nettoyer toute trace de poussière ou de saleté.
- Ne frottez pas l'écran LCD avec une matière rugueuse.
- N'exercez aucune pression sur l'écran LCD.
- N'utilisez pas de nettoyant à base d'alcool sous peine d'endommager ou de décolorer la surface LCD.

Nettoyage du boîtier

- Débranchez le système d'alimentation électrique.
- Essuyez délicatement le boîtier avec un chiffon doux.
- Pour nettoyer le boîtier, imbibez le chiffon avec un détergent neutre et de l'eau, essuyez le boîtier et séchez avec un chiffon sec.

REMARQUE : N'utilisez PAS de diluant au benzène, détergent alcalin, détergent à base d'alcool, nettoyant pour vitres, cire, vernis, lessive ou insecticide. Le boîtier ne doit pas être au contact de matières en caoutchouc ou en vinyle pendant une période de temps prolongée. Ces types de liquides et de matériaux peuvent abîmer, fissurer ou écailler la peinture.

* Le produit que vous avez acheté peut ne pas être équipé de cette fonction.

Sommaire

La boîte* de votre nouveau moniteur doit contenir les éléments suivants :

- Moniteur LCD
- Cordon d'alimentation*¹
- Câble de signal vidéo
- Télécommande sans-fil et piles AAA
- Manuel d'installation
- Fixation x 1
- Vis avec rondelle (M4 x 10) x 1
- CD-ROM

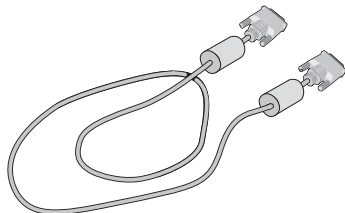

Câble de signal vidéo
(Câble DVI-D vers DVI-D)

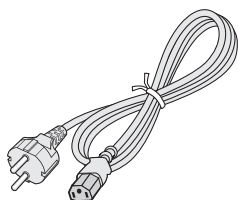

Cordon d'alimentation*¹



Vis avec rondelle
(M4 x 10) x 1



Fixation x 1

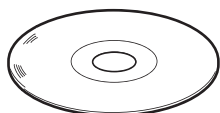

CD-ROM

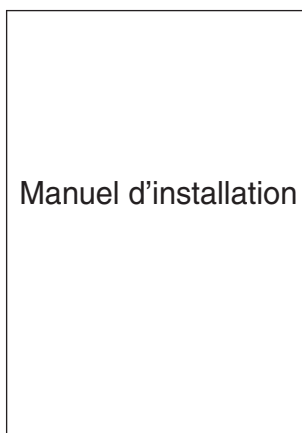

Manuel d'installation



Télécommande sans fil
et piles AAA

* N'oubliez pas de conserver la boîte et le matériel d'emballage d'origine pour le cas où vous seriez amené à transporter ou à expédier le moniteur.

*¹ Le type et le nombre de cordons d'alimentation inclus dépendent de l'endroit où le moniteur LCD est expédié. Lorsque plusieurs cordons d'alimentation sont inclus, utilisez celui conforme aux normes de sécurité et à la tension en vigueur dans votre pays.

Installation

Cet appareil ne peut être utilisé ou installé sans le support ou d'autres accessoires de montage. Il est fortement recommandé de demander l'aide d'un technicien NEC qualifié et autorisé afin d'assurer une installation appropriée. La non-observation des normes NEC des procédures de montage peut endommager le matériel ou blesser l'utilisateur ou l'installateur. La garantie du produit ne couvre pas les dommages causés par une installation incorrecte. La non-observation de ces directives peut annuler la garantie.

Montage

NE montez PAS le moniteur vous-même. Demandez l'aide du revendeur. Il est fortement recommandé de demander l'aide d'un technicien qualifié afin d'assurer une installation correcte. Inspectez l'emplacement de montage de l'unité. Le montage mural ou sur plafond reste sous l'entière responsabilité du client. Tous les types de murs ou de plafonds ne sont pas aptes à supporter le poids de l'unité. La garantie du produit ne couvre pas les dommages causés par une installation incorrecte, la transformation de l'unité ou les catastrophes naturelles. La non-observation de ces directives peut annuler la garantie.

NE bloquez PAS les ouvertures de ventilation avec des accessoires de montage ou autre.

Pour le personnel qualifié de NEC :

Pour assurer une installation sûre, utilisez au moins deux fixations pour monter l'unité. Montez l'unité à son emplacement définitif.

Prenez note des points suivants lors du montage mural ou sur plafond

- Tout accessoire de montage non approuvé par NEC doit répondre aux exigences de la méthode de montage compatible VESA (FDMIv1).
- NEC recommande les interfaces de montage conformes à la norme UL1678 en Amérique du Nord.
- NEC recommande fortement l'utilisation de vis de taille M8 (de 15-17 mm et d'une longueur égale à la largeur du support et de la rondelle). Vérifiez la profondeur du trou de montage requis si vous utilisez des vis de plus de 15-17 mm de longueur (Force de serrage recommandée : 1125 - 1375N•cm). Le diamètre du trou du support doit être inférieur à ϕ 10 mm.
- Avant de procéder au montage, inspectez l'emplacement choisi afin de vous assurer qu'il est assez solide pour supporter le poids de l'unité et que l'unité elle-même ne risque pas d'être endommagée.
- Reportez-vous aux instructions fournies avec le matériel de montage pour des informations détaillées.
- Assurez-vous qu'il n'y a pas d'espace entre le moniteur et le support.

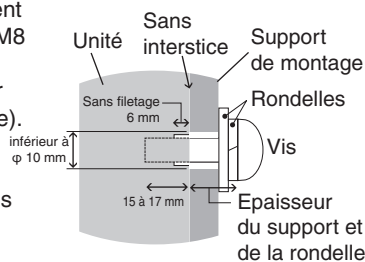

Emplacement de montage

- Le mur ou le plafond doit être assez solide pour supporter le poids du moniteur et des accessoires de montage.
- N'installez PAS le moniteur à un emplacement où il pourrait être endommagé par une porte.
- N'installez PAS le moniteur dans des zones où l'unité peut être sujette à de fortes vibrations et exposée à la poussière.
- NE l'installez PAS à proximité de l'entrée de la source d'alimentation dans le bâtiment.
- N'installez pas le moniteur à portée de main d'utilisateurs malveillants éventuels qui pourraient se suspendre à l'écran ou au support de montage.
- En cas de montage dans une zone encastrée, contre un mur par exemple, laissez un espace de 100 mm entre le moniteur et le mur afin d'assurer une bonne circulation d'air.
- Laissez assez d'espace ou installez un système d'air conditionné autour du moniteur, de manière à ce que la chaleur soit correctement dissipée autour de l'appareil et de son support.

Montage sur plafond

- Assurez-vous que le plafond est assez solide pour supporter le poids de l'unité et du support de montage à long terme et de manière à résister aux tremblements de terre, vibrations inattendues et autres forces extérieures inopportunes.
- Assurez-vous que l'unité est reliée à une structure de plafond solide, telle qu'une poutre de soutien par exemple. Fixez le moniteur à l'aide de boulons, de rondelles de blocage, de la rondelle plate et de l'écrou fournis.
- NE montez PAS le moniteur sur des murs ou plafonds sans structure interne. N'utilisez PAS de vis à bois ou de vis d'ancrage. NE montez PAS l'unité sur des boiseries ou des ornements.

Maintenance

- Vérifiez régulièrement que toutes les vis sont bien serrées et vérifiez l'absence d'écarts, de distorsions ou d'autres problèmes qui peuvent survenir sur le support de montage. Si vous détectez un problème, confiez le dépannage à du personnel qualifié uniquement.
- Vérifiez régulièrement que l'emplacement de montage ne présente aucun signe d'endommagement ou de faiblesse qui peuvent survenir au fil du temps.

Fixation des accessoires de montage

Le moniteur est conçu pour une utilisation avec le système de montage VESA.

1. Fixez les boulons à œil (non inclus) pour le montage

Ce modèle est équipé de boulons à œil amovibles pour faciliter le montage.

- Vissez les boulons à œil dans les trous correspondants, comme illustré.
- Assurez-vous que les boulons à œil sont bien fixés.
- Pour déplacer le moniteur en maintenant sa position, utilisez un dispositif de support fixé aux boulons à œil.

NE montez **PAS** le moniteur en utilisant uniquement les boulons à œil.

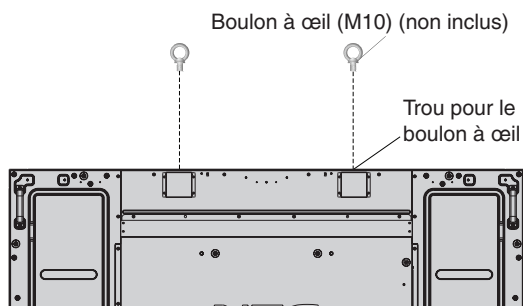

2. Fixation des accessoires de montage

Faites attention de ne pas faire basculer le moniteur lors de la fixation des accessoires.

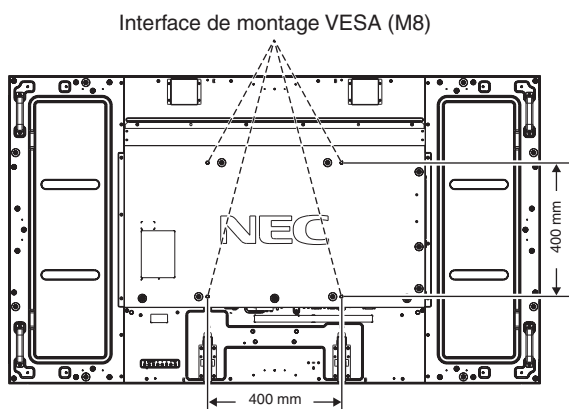

Les accessoires de montage peuvent être fixés au moniteur quand l'écran se trouve face vers le bas. Pour éviter d'endommager la surface de l'écran, placez la feuille de protection sur la table en dessous de l'écran LCD. La feuille de protection entourait l'écran dans l'emballage d'origine. Assurez-vous que rien sur la table ne peut endommager le moniteur.

Tout accessoire de montage non conforme aux directives NEC ou non approuvé par NEC doit répondre aux exigences de la méthode de montage compatible VESA.

- REMARQUE :**
- Ne laissez pas le moniteur la surface vers le haut ou vers le bas pendant plus d'une heure, car cela pourrait affecter les performances de l'écran.
 - Avant l'installation, posez le moniteur sur une zone plate avec suffisamment d'espace.

3. Utilisation de la carte des options

1. Eteignez l'interrupteur d'alimentation principal.
2. Retirez le couvercle du logement en dévissant les vis (**Figure 1**).
3. Insérez la carte des options dans le moniteur. Fixez le couvercle du logement à l'aide des vis retirées

REMARQUE : pour connaître les cartes des options disponibles, veuillez contacter votre fournisseur.
N'utilisez pas une force excessive pour manipuler la carte des options avant de la fixer avec les vis.

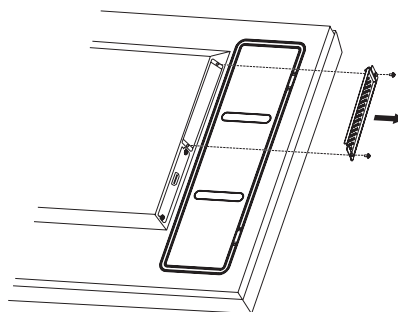

Figure 1

4. Installation et retrait du support plateau facultatif

ATTENTION : l'installation et le retrait du support nécessitent au moins quatre personnes.

Pour l'installation, suivez les instructions incluses avec le support ou le support de montage. N'utilisez que les équipements recommandés par le fabricant.

REMARQUE : utilisez **UNIQUEMENT** les vis incluses avec le support plateau facultatif.

Lorsque vous installez le moniteur LCD, manipulez-le avec soin pour éviter tout pincement des doigts.

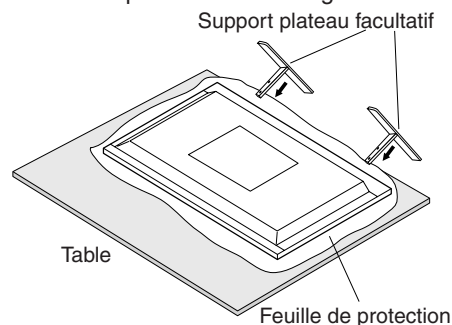

- REMARQUE :**
- installez le support dans la direction indiquée par la flèche imprimée sur la surface du support. Utilisez le ST-801.
 - Si vous utilisez le modèle E905, ne placez **PAS** ce moniteur à même le sol avec le support plateau. Positionnez-le sur une table ou utilisez un accessoire de montage supplémentaire.

5. Ventilation

Si vous installez le moniteur dans un lieu fermé ou encastré, laissez un espace suffisant entre le moniteur et les parois environnantes pour permettre à la chaleur de se disperser, comme illustré ci-dessous.

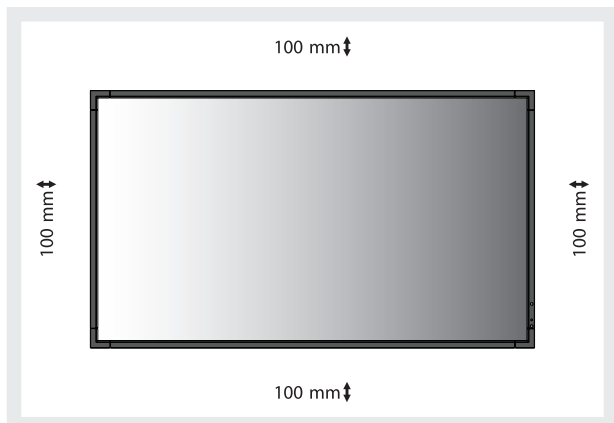

Laissez assez d'espace ou installez un système d'air conditionné autour du moniteur, de manière à ce que la chaleur soit correctement dissipée autour de l'appareil et de son support, particulièrement lorsque vous utilisez les moniteurs pour plusieurs écrans.

REMARQUE : la qualité du son des haut-parleurs internes varie en fonction de l'acoustique de la pièce.

6. Basculement

En cas d'utilisation de l'écran avec le support plateau facultatif, fixez le moniteur LCD au mur à l'aide d'un cordon ou d'une chaîne qui supporte son poids afin d'en éviter la chute. Fixez le cordon ou la chaîne au moniteur à l'aide des fixations et des vis fournies avec le support plateau facultatif.

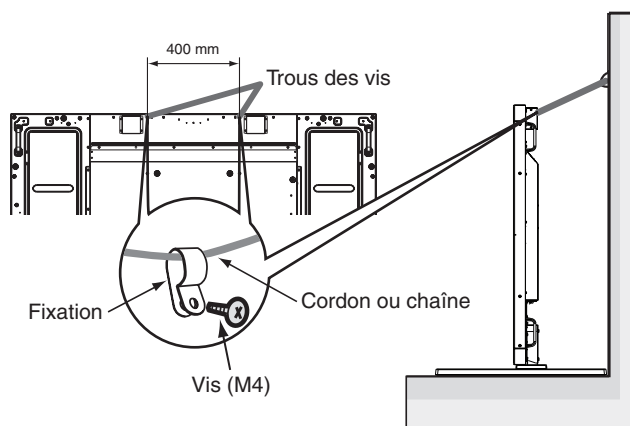

Avant de fixer le moniteur LCD au mur, assurez-vous que le mur peut supporter le poids du moniteur.

Assurez-vous de retirer le cordon ou la chaîne du mur avant de déplacer le moniteur LCD.

Noms et fonctions des pièces

Panneau de commande

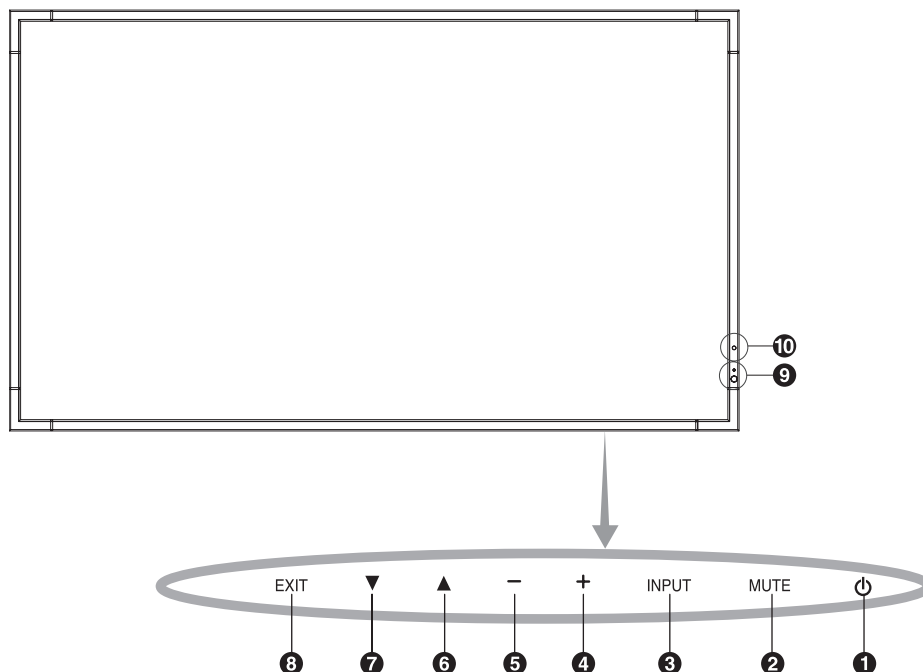

1 Bouton POWER (ALIM) (⏻)

Allume et éteint l'appareil. Reportez-vous également à la page 16.

2 Bouton MUTE (MUET)

Coupe ou rétablit le son.

3 Bouton INPUT (ENTREE)

Joue, dans le menu OSD, le rôle de bouton SET/POINT ZOOM (navigue entre [DVI], [DPORT], [HDMI], [VGA] ou [Y/Pb/Pr], [HDMI2]). Il s'agit d'entrées disponibles uniquement, avec le nom tel que défini en usine.

4 Bouton PLUS (+)

Joue, dans le menu OSD, le rôle de bouton (+) pour augmenter le réglage. Augmente le niveau de sortie audio lorsque le menu OSD est désactivé.

5 Bouton MOINS (-)

Joue, dans le menu OSD, le rôle du bouton (-) permettant de diminuer le réglage. Diminue le niveau de sortie audio lorsque le menu OSD est désactivé.

6 Bouton HAUT (▲)

Réactive le menu OSD lorsque celui-ci est désactivé. Joue, dans le menu OSD, le rôle de bouton ▲ pour déplacer vers le haut la zone en surbrillance et sélectionner les éléments de réglage.

7 Bouton BAS (▼)

Réactive le menu OSD lorsque celui-ci est désactivé. Joue, dans le menu OSD, le rôle de bouton ▼ pour déplacer vers le bas la zone en surbrillance et sélectionner les éléments de réglage.

8 Bouton EXIT (QUITTER)

Réactive le menu OSD lorsque celui-ci est désactivé. Joue, dans le menu OSD, le rôle de bouton EXIT pour aller au menu précédent.

9 Capteur de la télécommande et indicateur d'alimentation

Reçoit le signal de la télécommande (lorsqu'on utilise la télécommande sans fil). Reportez-vous également à la page 11. Vert fixe lorsque le moniteur LCD est en mode actif*.

Rouge fixe lorsque le moniteur LCD est en mode ARRÊT.

Orange fixe lorsque le moniteur est en mode économie d'énergie. Les lumières verte et orange clignotent

alternativement en position veille lorsque la fonction « PARAM. CALENDRIER » est activée. Quand une panne d'un composant est détectée dans le moniteur, l'indicateur clignote en rouge.

* Si « ARRÊT » est sélectionné dans « INDICATEUR ALIM » (voir page 24), la DEL ne s'allumera pas lorsque le moniteur LCD est en mode actif.

10 Capteur lumière pièce

Détecte le niveau de lumière ambiante, ce qui permet au moniteur d'ajuster automatiquement le rétroéclairage pour un affichage plus agréable. Ne placez rien sur ce capteur. Voir page 28.

Mode de verrouillage des touches de commande

Cette commande bloque totalement l'accès à toutes les fonctions de commande. Pour activer le verrouillage des touches de commande, enfoncez en même temps les boutons ▼ et ▲ pendant plus de 3 secondes. Pour revenir en mode utilisateur, enfoncez en même temps les boutons ▼ et ▲ pendant plus de 3 secondes.

* : cette fonction dépend de la carte des options utilisée.

Panneau des connexions

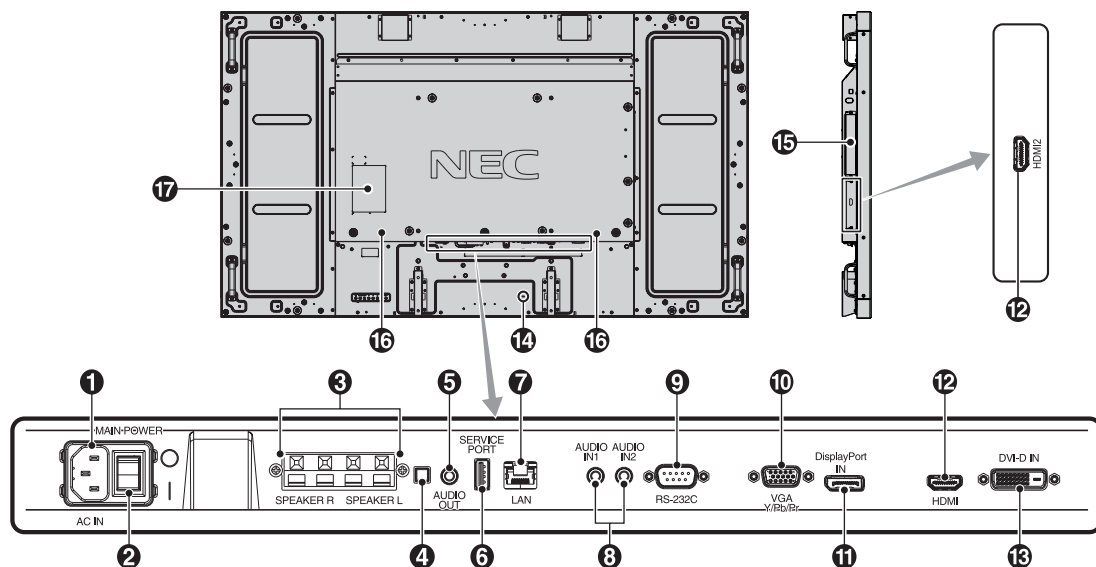

1 Prise AC IN

Se connecte au cordon d'alimentation fourni avec le moniteur.

2 Interrupteur Main Power

Interrupteur Marche/Arrêt pour activer/désactiver l'alimentation principale.

3 CONNEXION HAUT-PARLEUR EXTERNE

Permet d'émettre le signal audio provenant de la prise AUDIO 1, DPORT et HDMI.

La connexion rouge est positive (+).

La connexion noire est négative (-).

REMARQUE : ce terminal de haut-parleur est conçu pour un haut-parleur 15 W + 15 W (8 ohms).

4 Commutateur du haut-parleur interne/externe

: haut-parleur interne : haut-parleur externe.

REMARQUE : éteignez le moniteur lorsque vous utilisez le commutateur du haut-parleur interne/externe.

5 AUDIO OUT

Permet d'émettre le signal audio provenant de ENTREE AUDIO 1, 2, DPORT et HDMI vers un appareil externe (récepteur stéréo, amplificateur, etc.).

* Ce connecteur ne prend pas en charge la connexion pour casque.

6 Service port

Cet emplacement USB est réservé aux mises à niveau logicielles à venir.

7 Port LAN (RJ-45)

Connexion LAN. Voir page 33.

8 AUDIO IN 1, 2

Pour recevoir le signal audio provenant d'un matériel externe, ordinateur ou lecteur de DVD.

9 RS-232C (D-Sub 9 broches)

Connecte l'entrée RS-232C d'un équipement externe comme un PC afin de contrôler les fonctions RS-232C.

10 VGA IN (mini D-Sub 15 broches)

Pour recevoir les signaux RGB analogiques provenant d'un micro-ordinateur ou d'un autre matériel RGB. Cette entrée peut être utilisée avec une source RGB ou COMPONENT. Sélectionnez le type de signal dans PARAMETRE TERMINAL. Voir page 27.

REMARQUE : si vous utilisez ce connecteur pour une source COMPONENT, veuillez utiliser un câble de signal adapté. Si vous avez des questions, adressez-vous à votre fournisseur.

11 Connecteurs DisplayPort

Permet de recevoir les signaux DisplayPort.

12 HDMI IN

Pour recevoir des signaux numériques HDMI.

13 DVI IN (DVI-D)

Pour recevoir des signaux RVB numériques provenant d'un ordinateur ou d'un périphérique HDTV disposant d'une sortie RVB numérique.

* Cette prise ne reconnaît pas les signaux analogiques.

14 Kensington Lock

Destiné à garantir la sécurité et la protection contre le vol.

15 Emplacement de la carte des options

Des accessoires type emplacement 2 sont disponibles.

Contactez votre fournisseur pour des informations détaillées.

REMARQUE : pour connaître les cartes des options disponibles, veuillez contacter votre fournisseur.

16 Haut-parleur interne

17 Étiquette des valeurs nominales

Télécommande sans fil

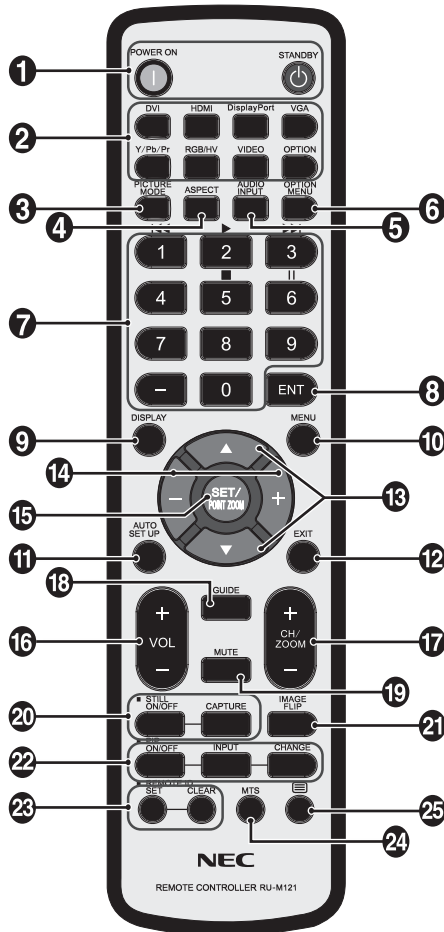

1 Bouton POWER (ALIM)

Allume et met en veille l'appareil.

2 Bouton INPUT (ENTREE)

Permet de sélectionner le signal d'entrée.

DVI : DVI
HDMI : HDMI, HDMI2
DisplayPort : DPORT
VGA : VGA
Y/Pb/Pr : Y/Pb/Pr
OPTION : dépend de la connexion

3 Bouton PICTURE MODE (MODE IMAGE)

Sélectionne le mode image : [HIGHBRIGHT], [STANDARD], [sRGB], [CINEMA], [CUSTOM1], [CUSTOM2]. Voir page 18.

HIGHBRIGHT : pour des images animées telles que sur DVD.
STANDARD : pour les images.
sRGB : pour les images de texte.
CINEMA : pour les films.
CUSTOM1 et CUSTOM2 : pour activer la fonction de variation auto. Voir page 28.

4 Bouton ASPECT

Sélectionne l'aspect de l'image : [PLEIN], [LARGE], [DYNAMIQUE], [1:1], [ZOOM] et [NORMAL]. Voir page 17.

5 Bouton AUDIO INPUT (ENTREE AUDIO)

Sélectionne la source d'entrée audio [IN1], [IN2], [OPTION]*2, [HDMI], [DPORT], [HDMI2].

6 Bouton OPTION MENU*1

7 PAVE NUMERIQUE

Appuyez sur les boutons pour définir et modifier les mots de passe, changer de canal et définir l'ID TELECOMMANDE.

8 Bouton ENT*1

9 Bouton DISPLAY (AFF)

Affiche/masque les informations OSD. Voir page 18.

10 Bouton MENU

Affiche/masque le mode menu.

11 Bouton AUTO SET UP (INSTALLATION AUTO)

Permet d'entrer dans le menu d'installation automatique. Voir page 20.

12 Bouton EXIT (QUITTER)

Retourne au menu précédent du menu OSD.

13 Bouton HAUT/BAS (▲/▼)

Joue, dans le menu OSD, le rôle du bouton ▲▼ pour déplacer vers le haut ou le bas la zone en surbrillance et sélectionner les éléments de réglage.

Ecran de petite taille que le mode « PIP » déplace vers le haut ou vers le bas.

14 Bouton MOINS/PLUS (-/+)

Augmente ou diminue le niveau de réglage dans les paramètres du menu OSD.

Sur petit écran, avec le mode « Image dans image » défini, déplacement vers la gauche ou la droite, et augmentation ou diminution de la taille.

15 Bouton SET/POINT ZOOM

Permet de sélectionner l'élément souhaité. Active la fonction POINT ZOOM lorsque le menu OSD n'est pas affiché.

16 Bouton AUGMENTATION/DIMINUTION DU VOLUME (VOL +/-)

Augmente ou diminue le volume de la sortie audio.

17 Bouton AUGMENTATION/DIMINUTION CH/ZOOM (CH/ZOOM +/-)*1

Augmente ou diminue le niveau POINT ZOOM.

18 Bouton GUIDE*1

19 Bouton MUTE (MUET)

Coupe ou rétablit le son.

20 Bouton STILL (FIXE)

Bouton ON/OFF : Active/désactive le mode image fixe.

Bouton STILL CAPTURE : capture des images fixes.

REMARQUE : Cette fonction est déverrouillée lors de l'activation de la fonction ROTATION IMG.

21 Bouton IMAGE FLIP

Permet de naviguer entre TOURNER H, TOURNER V, ROTAT 180 et NUL. Voir page 21.

22 Bouton PIP (Picture In Picture)

Bouton ON/OFF : Permet de naviguer entre PIP, POP, COTE A COTE - FORMAT et COTE A COTE - PLEIN ECRAN. Voir page 22.

Bouton INPUT : Sélectionne le signal « image dans l'image ».

Bouton CHANGE : remplace l'image de l'écran par l'image principale et la sous-image.

REMARQUE : Permet de modifier la taille de la sous-image en appuyant sur le bouton SET/POINT ZOOM en mode PIP.

Image principale	Connexions	Sous-image						
		DPORT	DVI	HDMI	VGA	Y/Pb/Pr	OPTION	HDMI2
DPORT	DisplayPort	Non	Oui	Oui	Oui	Oui	Oui	Oui
DVI	DVI-D	Oui	Non	Oui	Oui	Oui	Oui	Oui
HDMI	HDMI	Oui	Oui	Non	Oui	Oui	Oui	Oui
VGA	D-Sub	Oui	Oui	Oui	Non	Non	Oui	Oui
Y/Pb/Pr		Oui	Oui	Oui	Non	Non	Oui	Oui
OPTION	Option	Oui	Oui	Oui	Oui	Oui	Non	Oui
HDMI2	HDMI2	Oui	Oui	Oui	Oui	Oui	Oui	Non

23 Bouton REMOTE ID

Active la fonction ID TELECOMMANDE.

24 Bouton MTS*1

*1 : l'action de ce bouton dépend de la carte des options utilisée. Consultez la documentation de la carte des options pour plus d'informations.

*2 : cette fonction dépend de la carte des options utilisée.

*: Un bouton sans description ne fonctionne pas.

Distance d'utilisation de la télécommande

Pointez pendant le réglage des boutons le haut de la télécommande en direction du capteur à distance du moniteur.

Utilisez la télécommande à une distance d'environ 7 m du capteur ou à un angle horizontal et vertical de 30° à une distance d'environ 3,5 m.

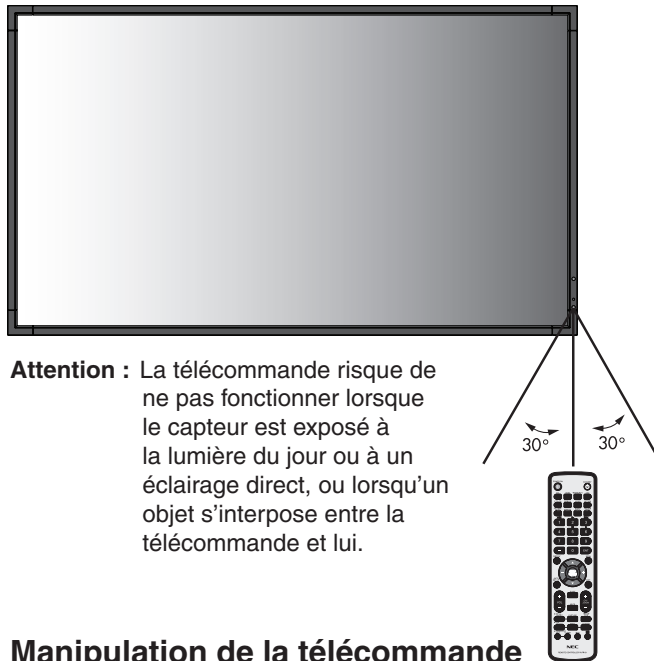

Attention : La télécommande risque de ne pas fonctionner lorsque le capteur est exposé à la lumière du jour ou à un éclairage direct, ou lorsqu'un objet s'interpose entre la télécommande et lui.

Manipulation de la télécommande

- Evitez de soumettre la télécommande à des chocs violents.
- Evitez d'asperger la télécommande avec de l'eau ou d'autres liquides. Essayez immédiatement la télécommande si elle a pris l'humidité.
- Evitez de l'exposer à la chaleur et à la vapeur.
- Excepté pour mettre en place les piles, n'ouvrez pas la télécommande.

Configuration

1. Choix de l'emplacement du moniteur

ATTENTION : l'installation du moniteur LCD doit être effectuée par un technicien qualifié. Prenez contact avec votre revendeur pour plus d'informations.

ATTENTION : IL FAUT AU MOINS QUATRE PERSONNES POUR DÉPLACER OU INSTALLER LE MONITEUR. La non-observation de ces précautions risque de provoquer des blessures en cas de chute du moniteur.

ATTENTION : ne montez pas et ne faites pas fonctionner le moniteur à l'envers, face vers le haut ou face vers le bas.

ATTENTION : cet écran LCD est équipé d'un capteur de température et d'un ventilateur, y compris un ventilateur pour la carte des options. Si la température du moniteur LCD devient trop élevée, le ventilateur de refroidissement se met en marche automatiquement. Le ventilateur de la carte des options est actif, même si la température est inférieure à la température de fonctionnement normale pour le refroidissement de la carte des options. Si le moniteur LCD surchauffe alors que le ventilateur de refroidissement fonctionne, un avertissement « Attention » s'affiche. Dans ce cas, cessez d'utiliser le moniteur et laissez-le refroidir. L'utilisation du ventilateur de refroidissement réduit la probabilité d'une panne prématurée du circuit et permet de réduire la dégradation de l'image et la « persistance d'image ». En cas d'utilisation du moniteur LCD dans une zone fermée ou si le moniteur est recouvert d'un écran protecteur, vérifiez la température interne du moniteur à l'aide de la commande « STATUT DE LA CHALEUR » sur l'OSD (voir page 25). Si la température est supérieure à la température de fonctionnement normale, allumez le ventilateur de refroidissement en le mettant en position MARCHE dans le menu CONTROLE VENTILATEUR dans l'OSD (voir page 25).

IMPORTANT : Etalez en dessous du moniteur la feuille de protection qui l'entourait dans la boîte, de manière à éviter les rayures du panneau.

2. Installation des piles de la télécommande

La télécommande est alimentée par deux piles AAA de 1,5 V. Pour installer ou changer les piles :

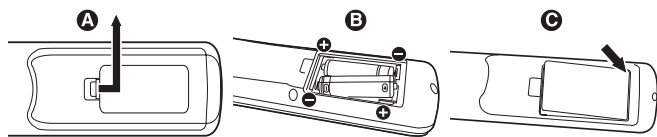

- Appuyez sur le couvercle et faites-le glisser pour l'ouvrir.
- Alignez les piles à l'intérieur du boîtier en respectant les indications (+) et (-).
- Remettez le couvercle en place.

ATTENTION : Une mauvaise utilisation des piles peut provoquer des fuites ou un éclatement.

NEC recommande d'utiliser les piles comme suit :

- Placez les piles « AAA » en faisant correspondre les signes (+) et (-) sur chaque pile avec ceux gravés à l'intérieur du boîtier.
- Ne mélangez pas des piles de marques différentes.
- Ne mélangez pas des piles neuves avec des piles anciennes. Cela peut entraîner une fuite des piles ou diminuer leur durée de vie.
- Enlevez les piles déchargées pour éviter une fuite de l'acide des piles dans le boîtier.
- Ne touchez pas l'acide des piles qui peut être nocif pour la peau.

REMARQUE : Retirez les piles si vous prévoyez de ne pas utiliser la télécommande pendant une longue période.

3. Connexion de matériel externe (voir pages 14 et 15)

- Pour protéger le matériel externe, mettez-le hors tension avant d'effectuer des branchements.
- Consultez la documentation accompagnant ce matériel pour plus d'informations.

REMARQUE : Ne branchez/débranchez aucun câble lors de la mise sous tension du moniteur ou d'un matériel externe, car cela risquerait d'entraîner une perte de l'image du moniteur.

4. Branchement du cordon d'alimentation fourni avec le moniteur

- L'équipement doit être installé à proximité d'une prise électrique facile d'accès.
- Fixez le cordon d'alimentation au moniteur LCD en attachant la vis et la fixation.
- Enfoncez complètement l'extrémité du cordon dans la prise. Une connexion lâche peut entraîner une dégradation de l'image.

REMARQUE : veuillez vous reporter à la section « Consignes de sécurité et d'entretien » de ce manuel pour le choix d'un cordon d'alimentation CA adapté.

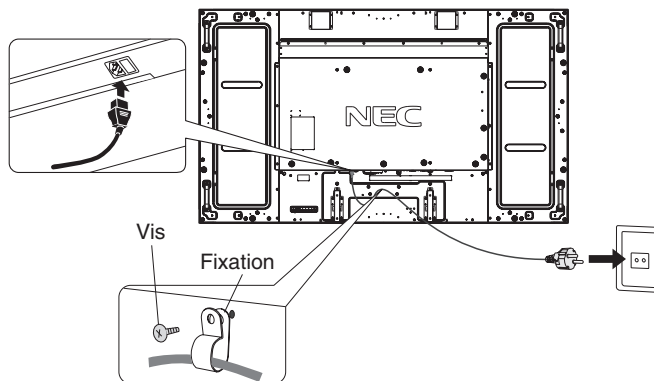

5. Mise sous tension de tous les matériels externes connectés au moniteur

Lorsque vous connectez le moniteur à un ordinateur, allumez ce dernier d'abord.

6. Fonctionnement de l'équipement externe connecté au moniteur

Affichez le signal de la source d'entrée désirée.

7. Réglage du son

Réglez le volume lorsque c'est nécessaire.

8. Réglage de l'écran (voir pages 20 et 21)

Réglez l'affichage de l'écran si nécessaire.

9. Réglage de l'image (Voir page 20)

Réglez l'image (rétroéclairage ou contraste) si nécessaire.

10. Réglages recommandés

Pour réduire le risque de « persistance d'image », réglez les éléments suivants selon l'application utilisée : « ECONOMISEUR ECRAN », « COULEUR BORDURE COTE » (voir page 25), « DATE ET HEURE », « PARAM. CALENDRIER » (voir page 22).

Il est également recommandé que le paramètre « CONTROLE VENTILATEUR » (voir page 25) soit en également en position ACTIVE.

Connexions

REMARQUE : Ne branchez/débranchez aucun câble lors de la mise sous tension du moniteur ou d'un matériel externe, car cela risquerait d'entraîner une perte de l'image du moniteur.

REMARQUE : Utilisez un câble audio sans résistance intégrée. Sinon, le volume sera faible.

Avant d'effectuer les branchements :

- * Tout d'abord, mettez hors tension tous les périphériques reliés et effectuez les connexions.
- * Consultez le guide utilisateur fourni avec chaque périphérique.

Schéma de câblage

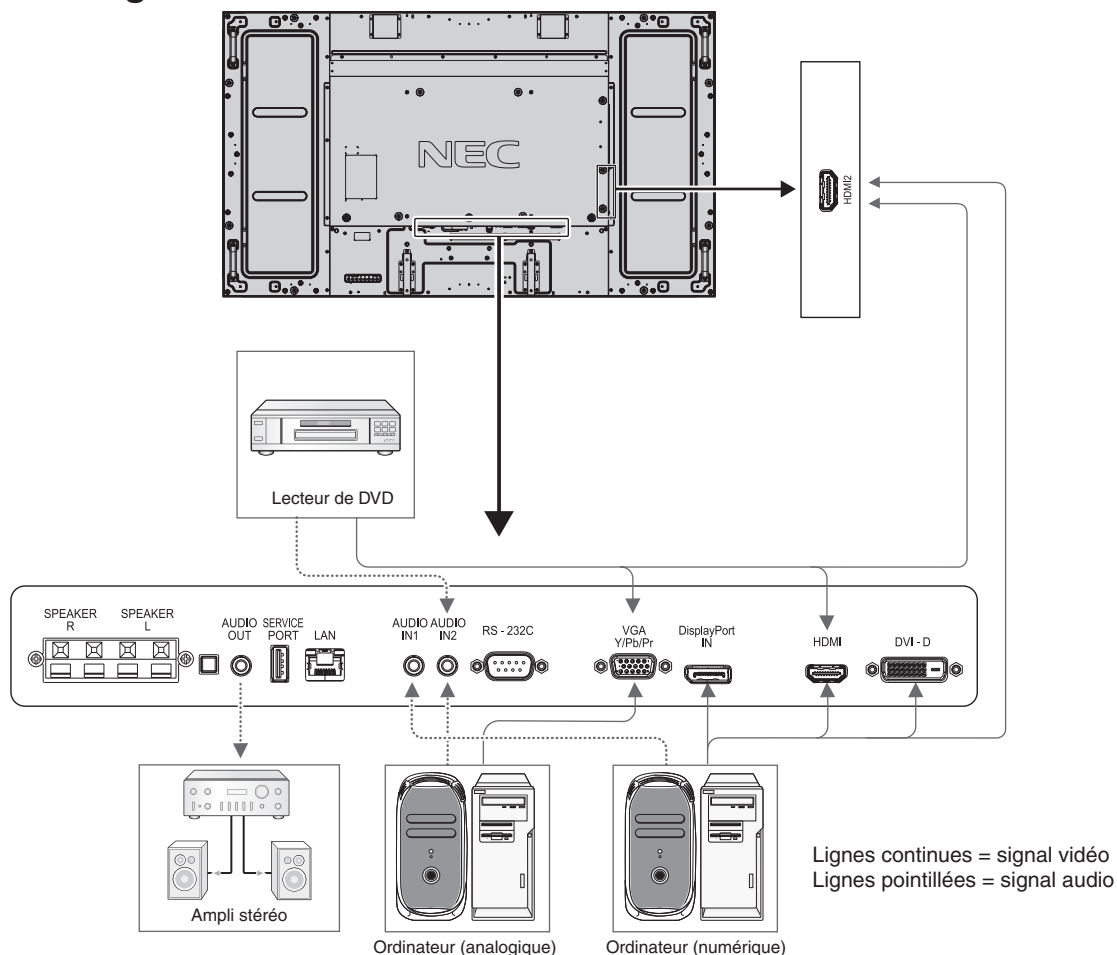

Matériel connecté	Connexion du terminal	Paramètres en mode Terminal	Nom du signal d'entrée	Connexion du terminal audio	Bouton Input de la télécommande
AV	DisplayPort	BRUT/ETEND.*1	DP	DPORT	DisplayPort
	DVI (DVI-D)	DVI-HD	DVI	ENTREE AUDIO1/2	DVI
	HDMI	BRUT/ETEND.*1	HDMI	HDMI	HDMI
	VGA (D-Sub)	D-SUB MODE RGB	VGA	ENTREE AUDIO1/2	RGB/HV
	VGA (D-Sub)	D-SUB MODE COMPONENT	COMPONENT	ENTREE AUDIO1/2	Y/Pb/Pr
	Option	BRUT/ETEND.*1	OPTION	OPTION	OPTION
PC	HDMI2	BRUT/ETEND.*1	HDMI2	HDMI2	HDMI
	DisplayPort	BRUT/ETEND.*1	DP	DPORT	DisplayPort
	DVI (DVI-D)	DVI-PC	DVI	ENTREE AUDIO1/2	DVI
	HDMI	BRUT/ETEND.*1	HDMI	HDMI	HDMI
	VGA (D-Sub)	-	VGA	ENTREE AUDIO1/2	RGB/HV
	Option	BRUT/ETEND.*1	OPTION	OPTION	OPTION
	HDMI2	BRUT/ETEND.*1	HDMI2	HDMI2	HDMI

*1 : dépend du type de signal.

Connexion à un PC

La connexion d'un PC à votre moniteur vous permettra d'afficher l'image présente sur l'écran de votre micro-ordinateur. Il est possible que certaines cartes vidéo n'affichent pas correctement une image. Le moniteur ajuste automatiquement la fréquence du signal par défaut usine afin d'afficher une image de bonne qualité.

<Fréquence du signal standard par défaut usine>

Résolution	Fréquence de numérisation		Remarques
	Horizontale	Verticale	
640 x 480	31,5 kHz	60 Hz	
800 x 600	37,9 kHz	60 Hz	
1024 x 768	48,4 kHz	60 Hz	
1280 x 768	48 kHz	60 Hz	
1360 x 768	48 kHz	60 Hz	
1280 x 1024	64 kHz	60 Hz	
1600 x 1200	75 kHz	60 Hz	Image compressée
1920 x 1080	67,5 kHz	60 Hz	Résolution recommandée

- Si vous utilisez un Macintosh PowerBook, désactivez sa fonction de recopie vidéo. Vous trouverez dans le manuel fourni avec votre Macintosh des informations détaillées concernant les spécifications requises pour la sortie vidéo et l'identification et la configuration particulières du moniteur et de l'image.
- En entrée, des signaux TMDS conformes à la norme DVI.
- Pour maintenir la qualité de l'affichage, utilisez un câble conforme aux normes DVI.

Connexion d'un lecteur DVD ou d'un ordinateur avec une sortie HDMI

- Utilisez un câble HDMI portant le logo HDMI.
- Le signal peut prendre un certain temps avant d'apparaître.
- Certaines cartes graphiques ou pilotes vidéo risquent de ne pas afficher correctement les images.
- Si vous utilisez un ordinateur avec une sortie HDMI, réglez la fonction SURBALAYAGE sur ARRET (voir page 27).

Connexion d'un ordinateur avec DisplayPort

- Utilisez un câble DisplayPort avec le logo de conformité.
- Le signal peut prendre un certain temps avant d'apparaître.
- Lors du raccordement d'un câble DisplayPort à un composant équipé d'un adaptateur de conversion de signaux, il est possible qu'aucune image n'apparaisse.
- Choisissez un câble DisplayPort équipé d'un dispositif de verrouillage. Lorsque vous retirez le câble, appuyez sur le bouton du dessus pour le déverrouiller.

Fonctionnement de base

Modes MARCHÉ et ARRÊT

L'indicateur d'alimentation du moniteur LCD passe au vert lorsque ce dernier est sous tension et au rouge ou orange lorsque le moniteur est mis hors tension.

REMARQUE : L'interrupteur principal doit se trouver sur MARCHÉ afin de permettre la mise sous tension du moniteur à l'aide de la télécommande ou du bouton d'alimentation.

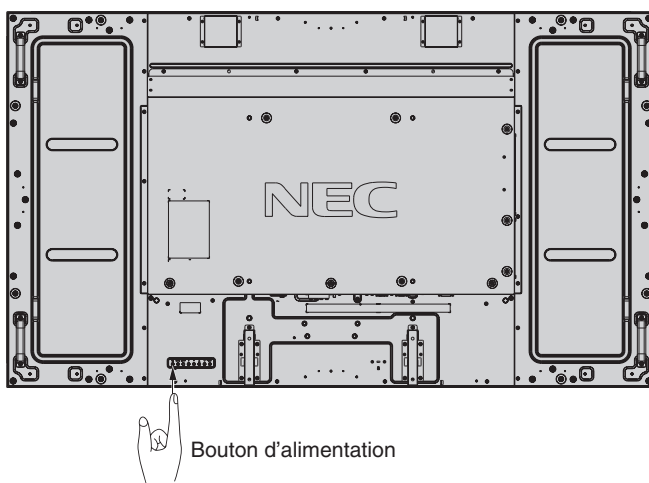
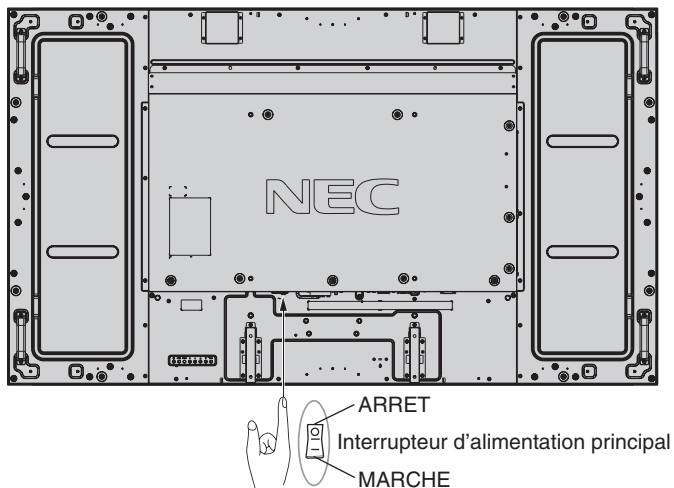

Utilisation de la télécommande

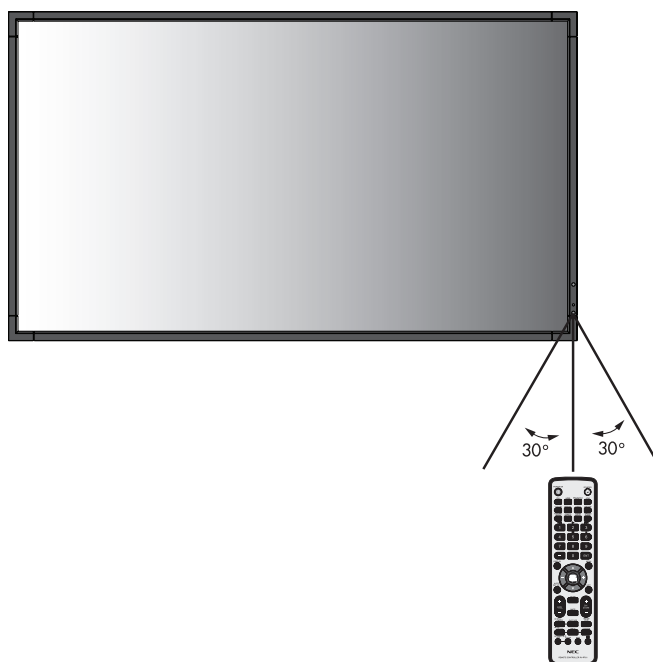

Indicateur d'alimentation

Mode	Voyant indicateur d'état
Position MARCHÉ	Vert*1
Alimentation ARRÊT et Economie d'alimentation « ECO ALIM VEILLE » Consommation d'énergie inférieure à 0,5 W	Rouge
Economie d'alimentation « ECO ALIM AUTO » Consommation d'énergie inférieure à 2,5 W*2	Orange
Veille quand « PARAM. CALENDRIER » est activé	Les lumières orange et verte clignotent alternativement
Diagnostic (détection d'une panne)	Rouge clignotant (voir Resolution des problemes page 44)
*1 Si « ARRÊT » est sélectionné dans « INDICATEUR ALIM » (page 24), la DEL ne s'allumera pas lorsque le moniteur LCD est en mode actif. *2 Sans option, avec les réglages d'usine.	

Réglages initiaux

Les fenêtres correspondant aux réglages ALIM LAN (voir page 26) et ÉCONOMIE D'ÉNERGIE (voir page 25) s'affichent lors de la première mise sous tension.

Ces réglages ne sont requis que lors de la configuration initiale.

Cependant, ce message s'affiche lors de la mise sous tension si l'option PRÉRÉGLAGE USINE est utilisée.

Si le réglage ALIM LAN est défini sur MARCHÉ et le réglage ÉCONOMIE D'ÉNERGIE sur DÉSACTIVER après l'exécution de l'option PRÉRÉGLAGE USINE, le moniteur est éteint, puis rallumé, et le message ne s'affiche pas.

Gestion de l'énergie

Le moniteur LCD est conforme aux fonctionnalités DPM de gestion de l'énergie des moniteurs approuvées par le VESA. La fonction de gestion de l'énergie est une fonction qui réduit automatiquement la consommation du courant électrique par l'écran au bout d'un certain temps d'inutilisation du clavier ou de la souris.

La fonction de gestion de l'énergie de votre nouvel écran est définie sur le mode « ECO ALIM AUTO ». Ceci permet au moniteur de passer en mode d'économie d'énergie lorsqu'il ne reçoit aucun signal. Cette fonction peut allonger la durée de vie du moniteur et réduire sa consommation électrique.

REMARQUE : en fonction de l'ordinateur et de la carte graphique utilisée, il est possible que cette fonction ne soit pas disponible.

REMARQUE : le moniteur passe automatiquement en mode ARRÊT une fois le signal perdu.

Aspect de l'image

DVI, VGA, DPORT

FULL → 1:1 → ZOOM → NORMAL

HDMI, Y/Pb/Pr, HDMI2

FULL → WIDE → DYNAMIC → 1:1 → ZOOM → NORMAL

Format de l'image	Affichage non modifié*3	Sélection recommandée pour l'aspect de l'image*3
4:3		NORMAL
		DYNAMIC (DYNAMIQUE)
Réduire		FULL (PLEIN)
Boîte aux lettres		WIDE (LARGE)

*3 Les zones grises indiquent les parties de l'écran non utilisées.

NORMAL : Affiche le format tel que transmis par la source.

FULL (PLEIN) : L'intégralité de l'écran est occupée.

WIDE (LARGE) : Étend le signal « boîte aux lettres » 16:9 sur la totalité de l'écran.

DYNAMIC (DYNAMIQUE) : Étend les images 4:3 sur la totalité de l'écran sans linéarité. Certaines zones d'image externes seront tronquées suite à l'expansion.

1:1 : Affiche l'image au format de pixel 1 par 1.

ZOOM

L'image peut être étendue au-delà de la zone d'affichage active.

L'image en dehors de la zone d'affichage active ne sera pas affichée.

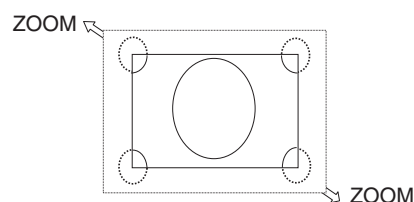

OSD (On-Screen-Display)

Les informations OSD fournissent des informations telles que : la source d'entrée, la taille de l'image, etc. Appuyez sur le bouton DISPLAY (AFFICHAGE) de la télécommande pour afficher les informations OSD.

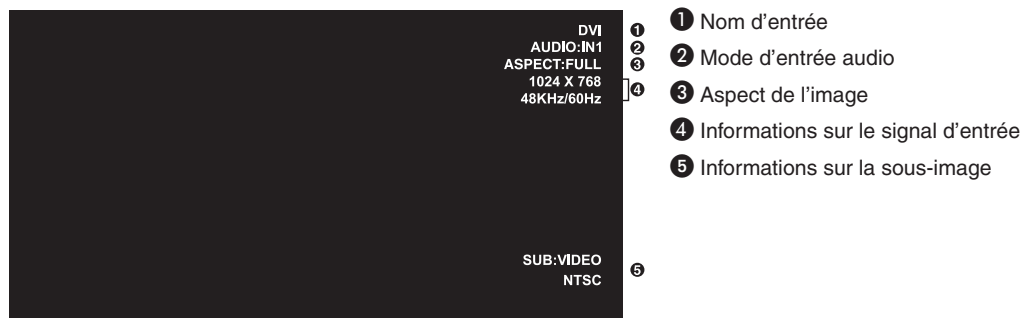

Mode Image

DVI, VGA, DPORT

STANDARD → sRGB → CUSTOM1 → CUSTOM2 → HIGHBRIGHT



HDMI, Y/Pb/Pr, HDMI2

STANDARD → CINEMA → CUSTOM1 → CUSTOM2 → HIGHBRIGHT



Commandes OSD (On-Screen-Display)

REMARQUE : selon le modèle ou l'équipement facultatif, certaines fonctions peuvent ne pas être disponibles.

Source d'entrée: HDMI

Icônes du menu principal: PICTURE, ADJUST, AUDIO, SCHEDULE, PP, OSD, MULTIDSP, PROTECT, EXTERNAL CONTROL, PRO 1, PRO 2

Élément du menu principal: PICTURE:

Sous-menu: BACKLIGHT, CONTRAST, SHARPNESS, BRIGHTNESS, HUE, COLOR, COLOR TEMPERATURE, COLOR CONTROL, GAMMA CORRECTION, MOVIE SETTINGS, PICTURE MODE, RESET



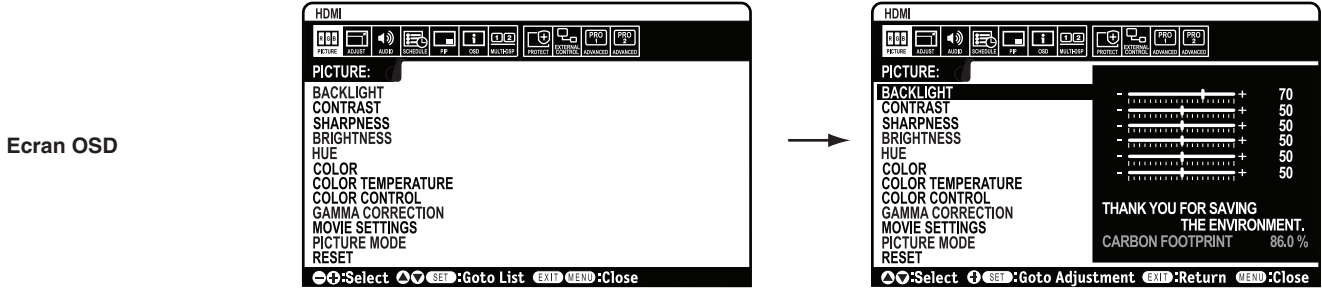
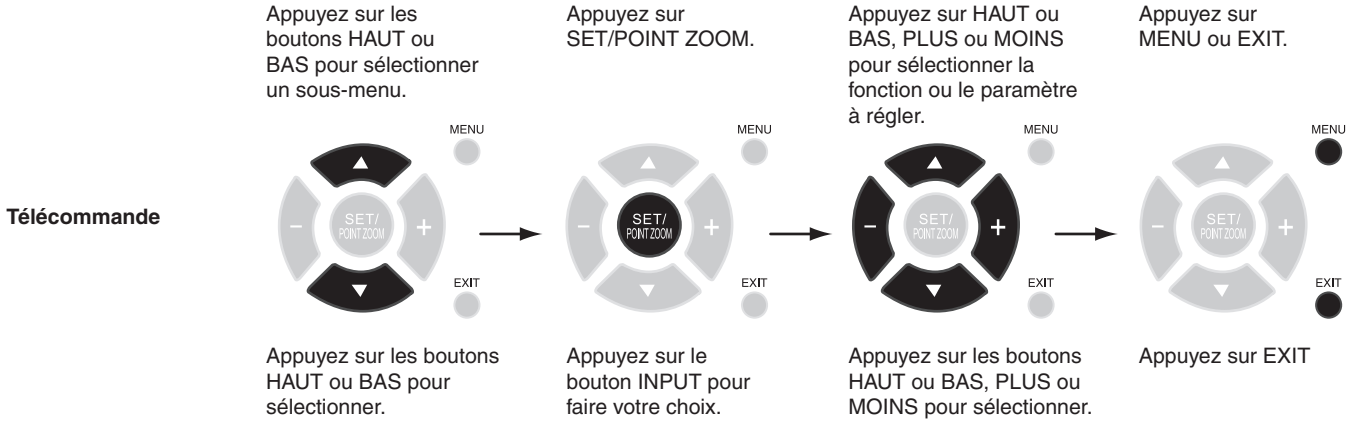

Paramètres de réglage: CONTRAST 70, SHARPNESS 50, BRIGHTNESS 50, HUE 50, COLOR 50

Guide des touches: Select, SET:Goto Adjustment, EXIT:Return, MENU:Close



Paramètre		Par défaut
IMAGE		
RETROECLAIR.	Règle la luminosité globale de l'image et de l'arrière-plan. Appuyez sur + ou - pour procéder à des réglages. REMARQUE : lorsque MODE1 ou MODE2 est sélectionné sous CAPT LUM PIEC, cette fonction ne peut pas être modifiée.	en fonction de la destination
CONTRASTE	Règle la luminosité de l'image en fonction du signal d'entrée. Appuyez sur + ou - pour procéder à des réglages. REMARQUE : lorsque sRGB est sélectionné pour le mode image, vous ne pouvez pas modifier cette fonction.	50
NETTETE	Ajuste la netteté de l'image. Appuyez sur + ou - pour procéder à des réglages.	50*2
LUMINOSITE	Règle la luminosité de l'image en fonction du fond. Appuyez sur + ou - pour procéder à des réglages. REMARQUE : lorsque sRGB est sélectionné pour le mode image, vous ne pouvez pas modifier cette fonction.	50
TEINTE	Règle la teinte de l'écran. Appuyez sur + ou - pour procéder à des réglages. REMARQUE : lorsque sRGB est sélectionné pour le mode image, vous ne pouvez pas modifier cette fonction.	50
COULEUR	Règle la profondeur de couleur de l'écran. Appuyez sur + ou - pour procéder à des réglages. REMARQUE : lorsque sRGB est sélectionné pour le mode image, vous ne pouvez pas modifier cette fonction.	50*2
TEMPERATURE COULEURS	Règle la température des couleurs de tout l'écran. Une température des couleurs basse donne une teinte rougeâtre à l'écran. Une température des couleurs élevée donne une teinte bleuâtre à l'écran. Pour affiner le réglage de la TEMPERATURE, vous pouvez ajuster les niveaux R/V/B du point blanc. Pour ce faire, le paramètre TEMP COULEUR doit être défini sur AU CHOIX. REMARQUE : lorsque sRGB est sélectionné pour le mode image, la valeur prédéfinie 6500k est utilisée donc vous ne pouvez pas la modifier. lorsque le mode PROGRAMMABLE1, PROGRAMMABLE2 ou PROGRAMMABLE3 est sélectionné pour CORRECTION GAMMA, cette fonction ne peut pas être modifiée.	10000K
CONTROLE COULEURS	Règle la teinte du rouge, du jaune, du vert, du cyan, du bleu et du magenta. REMARQUE : lorsque sRGB est sélectionné pour le mode image, vous ne pouvez pas modifier cette fonction. lorsque l'ENTREE2 de SUPER est sélectionnée sous MODIFICATION ENTREE et affichée, cette fonction ne peut pas être modifiée.	0
CORRECTION GAMMA	Sélectionnez un affichage gamma pour une meilleure qualité d'image. REMARQUE : lorsque sRGB est sélectionné pour le mode image, vous ne pouvez pas modifier cette fonction.	NATIF*2 (sauf le paramètre sRGB)
	NATIF	La correction gamma est traitée par l'écran LCD.
	2,2	Affichage gamma typique pour une utilisation avec un PC.
	2,4	Adapté à la vidéo (DVD, etc.)
	S GAMMA	Gamma spécial pour certains types de films. Accentue les parties foncées et diminue les parties claires de l'image (S-Curve).
	SIM. DICOM	Courbe GSDF DICOM simulée pour le type LCD.
	PROGRAMMABLE1, 2, 3	Une courbe gamma programmable peut être téléchargée en utilisant le logiciel NEC facultatif.
PARAM. FILM	REMARQUE : lorsque l'ENTREE2 de SUPER est sélectionnée sous MODIFICATION ENTREE et affichée, cette fonction ne peut pas être modifiée.	
	REDUCTION DU BRUIT (non réglable)	-
	TELECINEMA entrées HDMI, Y/Pb/Pr, HDMI2 uniquement	Détecte automatiquement la durée d'image source pour une qualité optimale.
	CONTRASTE ADAPT entrées HDMI, Y/Pb/Pr, HDMI2 uniquement	Définit le niveau de réglage pour le contraste dynamique.
MODE IMAGE	Sélectionne le mode image : [HIGHBRIGHT], [STANDARD], [sRGB], [CINEMA], [CUSTOM1] ou [CUSTOM2]. Voir page 18.	STANDARD
REINITIALISER	Réinitialise les paramètres suivants dans le menu IMAGE pour revenir aux paramètres usine : RETROECLAIR., CONTRASTE, NETTETE, LUMINOSITE, TEINTE, COULEUR, TEMPERATURE COULEURS, CONTROLE COULEURS, CORRECTION GAMMA, PARAM. FILM.	-
REGLER		
INSTALLATION AUTO. Entrées VGA uniquement	Règle automatiquement la taille de l'écran, la position horizontale, la position verticale, l'horloge, la phase et le niveau de blanc.	-
REGLAGE AUTO. Entrées VGA uniquement	La position horizontale, la position verticale et la phase sont réglées automatiquement dès la détection de la nouvelle fréquence.	ARRÊT
POSITION H. Toutes les entrées à l'exception de l'entrée DVI, HDMI, DPORT	Contrôle la position horizontale de l'image dans la zone d'affichage du LCD. Appuyez sur + pour un déplacement vers la droite. Appuyez sur - pour un déplacement vers la gauche.	-
POSITION V. Toutes les entrées à l'exception de l'entrée DVI, HDMI, DPORT	Contrôle la position verticale de l'image dans la zone d'affichage du LCD. Appuyez sur + pour un déplacement vers le haut. Appuyez sur - pour un déplacement vers le bas.	-
HORLOGE Entrées VGA uniquement	Appuyez sur le bouton + pour élargir l'image vers la droite de l'écran. Appuyez sur le bouton - pour rétrécir l'image sur la gauche.	-

*2 : dépend du signal d'entrée.

PHASE Entrées VGA, Y/Pb/Pr uniquement	Règle le « bruit » visuel sur l'image.	-
RESOLUTION H. Entrées VGA uniquement	Règle la taille horizontale de l'image.	-
RESOLUTION V. Entrées VGA uniquement	Règle la taille verticale de l'image.	-
RESOLUTION EN ENTREE Entrées VGA uniquement	En cas de problème de détection du signal, cette fonction oblige le moniteur à afficher le signal à la résolution désirée. Après la sélection, exécutez INSTALLATION AUTO, si nécessaire. Si aucun problème n'est détecté, la seule option disponible sera « AUTO ».	AUTO
ASPECT	Sélectionne le rapport du format de l'image de l'écran. REMARQUE : lorsque ASPECT est défini sur DYNAMIQUE, LARGE ou ZOOM, l'image passe en mode PLEIN, puis la fonction ROTATION IMG s'applique. Lorsque ASPECT est défini sur DYNAMIQUE ou ZOOM, l'image passe en mode PLEIN, puis la fonction POINT ZOOM s'applique. Après POINT ZOOM, le réglage ASPECT retourne sur le mode ASPECT précédent. Lorsque le réglage ASPECT est modifié pendant l'application de POINT ZOOM, DYNAMIQUE et ZOOM passe en mode image PLEIN.	PLEIN
NORMAL	Affiche le format tel que transmis par la source.	-
PLEIN	L'intégralité de l'écran est occupée.	-
LARGE	Etend le signal « boîte aux lettres » 16:9 sur la totalité de l'écran.	-
DYNAMIQUE	Etend les images 4:3 sur la totalité de l'écran sans linéarité. Certaines zones d'image externes seront tronquées suite à l'expansion.	-
1:1	Affiche l'image au format de pixel 1 par 1 (Si la résolution en entrée est supérieure à 1920 x 1080, l'image sera réduite pour correspondre à l'écran).	-
ZOOM	L'image peut être agrandie/réduite. REMARQUE : l'image agrandie en dehors de la zone d'affichage active ne sera pas affichée. L'image réduite peut connaître une dégradation.	-
ZOOM	Maintient le rapport du format lors du zoom.	-
HZOOM	Zoom horizontal.	-
VZOOM	Zoom vertical.	-
H POS	Position horizontale.	-
V POS	Position verticale.	-
ROTATION IMG	REMARQUE : la fonction SURBALAYAGE est désactivée lorsque la fonction ROTATION IMG est sélectionnée. lorsque ASPECT est défini sur DYNAMIQUE, LARGE ou ZOOM, l'image passe en mode PLEIN, puis la fonction ROTATION IMG s'applique. Lors de la sélection de ROTATION IMG, à l'exception de NUL, les fonctions suivantes sont disponibles : MODE PIP, SUPER dans MODIFICATION ENTREE, STILL, POINT ZOOM.	-
ROTATION IMG	Affiche l'image inversée, droite-gauche, haut-bas ou rotation. Appuyez sur + ou sur - pour opérer une sélection.	NUL
NUL	Mode normal.	 -
TOURNER H	L'image est inversée, droite-gauche.	 -
TOURNER V	L'image est inversée, haut-bas.	 -
ROTAT 180	L'image effectue une rotation de 180 degrés.	 -
TOURNER OSD	Détermine la direction d'affichage OSD. Si « MARCHE » est sélectionné, l'OSD est inversé, selon l'image.	ARRET
REINITIALISER	Réinitialise les paramètres « REGLER » sur les réglages d'usine de l'OSD.	-
AUDIO		
VOLUME	Augmente ou diminue le volume de la sortie audio.	40
BALANCE	Permet de sélectionner « STEREO » ou « MONO » pour la sortie audio. Si vous sélectionnez « STEREO », réglez la balance du volume G/D. Appuyez sur le bouton + pour déplacer le curseur du son stéréo vers la droite. Appuyez sur le bouton - pour déplacer l'image du son stéréo vers la gauche.	CENTRE, STEREO
AIGUS	Pour accentuer ou réduire le son hautes fréquences. Appuyez sur le bouton + pour augmenter les aigus. Appuyez sur le bouton - pour diminuer les aigus.	0

GRAVES	Pour accentuer ou réduire le son basses fréquences. Appuyez sur le bouton + pour augmenter les graves. Appuyez sur le bouton - pour diminuer les graves.	0
SURROUND	Son surround artificiel. REMARQUE : la sortie audio est désactivée lorsque cette fonction est activée.	ARRET
AUDIO IDI	Sélectionne la source audio Image dans image.	AUDIO PRC.
SORTIE LIGNE	Sélectionnez « VARIABLE » pour contrôler le niveau de sortie de ligne avec le bouton VOLUME. REMARQUE : la sortie audio est désactivée lorsque cette fonction est activée.	FIXE
ENTREE AUDIO	Sélectionne la source d'entrée audio [IN1], [IN2], [OPTION]*1, [HDMI], [DPORT], [HDMI2].	Dépend du signal d'entrée
DUREE AUDIO	Permet de définir la durée d'attente pour la sortie du son. La TPS RETARD peut être définie sur une valeur comprise entre 0 et 100 millisecondes. Le réglage « MAR » active cette fonction.	MAR, 37 MSEC. (37 ms)
REINITIALISER	Réinitialise les options « AUDIO » sur les paramètres d'usine, sauf pour le VOLUME.	-
CALENDRIER		
PROGRAMMATEUR ARRET	Met le moniteur hors tension après une période de temps déterminée. La durée possible est comprise entre 1 et 24 heures.	ARRET
PARAM. CALENDRIER	Crée un calendrier de travail à utiliser par le moniteur.	-
LISTE CALENDRIER	Liste des calendriers.	-
DATE ET HEURE	Définit la date, l'heure et la région pour l'heure d'été. La date et l'heure doivent être définies pour que la fonctionnalité « CALENDRIER » s'active. Voir page 29.	
ANNEE	Configure l'année pour l'horloge en temps réel.	-
MOIS	Configure le mois pour l'horloge en temps réel.	-
JOUR	Configure le jour pour l'horloge en temps réel.	-
HEURE	Configure l'heure pour l'horloge en temps réel.	-
HEURE D'ETE	Active ou désactive l'heure d'été.	ARRET
REINITIALISER	Réinitialise les paramètres suivants dans le menu CALENDRIER pour revenir aux paramètres usine : PROGRAMMATEUR ARRET, PARAM. CALENDRIER.	-
IMAGE DANS IMAGE		
MAINTENIR MODE PIP	Permet au moniteur de rester en mode « PIP » et « MESSAGE TEXTE » après la mise hors tension. Quand le moniteur est remis sous tension, PIP et MESSAGE TEXTE s'affichent sans avoir à entrer dans l'OSD.	ARRET
MODE PIP	Sélectionne le mode Image dans image. REMARQUE : Cette fonction est déverrouillée lors de l'activation de la fonction ROTATION IMG, sauf pour NUL.	ARRET
ARRET	Mode normal.	
PIP	Mode Image dans image.	
POP	Mode Image hors image.	
COTE A COTE - FORMAT	Mode Côte à côte (écran divisé) avec le format maintenu.	
COTE A COTE - PLEIN ECRAN	Mode Côte à côte (écran divisé) avec plein écran.	
ENTREE SUB	Permet de sélectionner le signal d'entrée de la sous-image.	Dépend du signal d'entrée
TAILLE IDI	Détermine la taille de la sous-image insérée en mode Image dans image (PIP). Appuyez sur le bouton SET/POINT ZOOM pour régler. Appuyez sur + ou sur CH+ pour développer. Appuyez sur - ou CH- pour réduire. Vous pouvez aussi changer la taille de la sous-image en appuyant sur le bouton SET/POINT ZOOM lorsque la sous-image est affichée.	37
POSITION PIP	Détermine l'endroit de l'écran où la fonction PIP s'affiche.	X = 95, Y = 92
ASPECT	Sélectionne l'aspect de la sous-image : [PLEIN], [NORMAL] et [LARGE]. Voir page 17.	PLEIN
MESSAGE TEXTE		ARRET
MODE	Active le message texte et vous permet de définir la direction horizontale ou verticale.	
POSITION	Permet de sélectionner l'emplacement du message texte à l'écran.	
TAILLE	Détermine la taille du message texte par rapport à la taille globale de l'écran.	

*1 : cette fonction dépend de la carte des options utilisée.

FUSIONNER	Permet de définir la transparence du message texte (0 : transparent, 100 : opaque).	
DETECTION	Active la détection automatique du message texte.	
FONDRE	Active le fondu du message texte.	
REINITIALISER	Réinitialise les options PIP sur leurs paramètres d'usine, sauf ASPECT et ENTREE SUB.	-
OSD		
LANGUE	Sélectionnez la langue de l'OSD.	ENGLISH (en fonction de la destination)
ENGLISH		
DEUTSCH		
FRANÇAIS		
ITALIANO		
ESPAÑOL		
SVENSKA		
РУССКИЙ		
中文		
日本語		
DUREE AFFICHAGE MENU	Eteint l'OSD après une période d'inactivité. Les durées prédéfinies s'échelonnent de 10 à 240 secondes.	30 SEC.
POSITION DE L'OSD	Détermine l'endroit de l'écran où l'OSD s'affiche.	X = 128, Y = 225
HAUT		
BAS		
DROITE		
GAUCHE		
INFORMATION OSD	Choisissez si vous voulez afficher ou masquer les informations OSD. Les informations OSD seront affichées quand le signal ou la source d'entrée change. Les informations OSD affichent un message d'avertissement lorsqu'il n'y a pas de signal ou quand le signal est hors de portée. Un intervalle de 3 à 10 secondes est disponible pour l'affichage des informations OSD.	MAR, 3 SEC.
INFOS MONITEUR	Indique le nom du modèle et les numéros de série de votre moniteur, ainsi que la version du microprogramme. ECONOMIES EN CARBONE : Affiche les économies en carbone estimées en kg-CO2. Le facteur d'économie de carbone dans le calcul est basé sur l'OCDE (édition 2008). UTILISAT. DE CARBONE Affiche les informations d'utilisation de carbone estimées en kg-CO2. Il s'agit d'une estimation arithmétique, et non d'une valeur de mesure réelle. L'estimation est effectuée sans aucune option.	-
TRANSPARENCE OSD	Définit la transparence de l'OSD.	ARRET
ROTATION DE L'OSD*1	Détermine la direction de l'affichage OSD : paysage ou portrait.	PAYSAGE
PAYSAGE	Affiche l'OSD en mode paysage.	
PORTRAIT	Affiche l'OSD en mode portrait.	
NOM D'ENTREE	Vous pouvez créer un nom pour l'ENTREE utilisée. Max. : 8 caractères, y compris les espaces, les lettres de A à Z, les chiffres de 0 à 9 et les symboles.	-
MEMO	Définit un titre et un message via le serveur HTTP. Voir page 41.	-
REINITIALISER	Réinitialise les paramètres suivants dans le menu OSD pour revenir aux paramètres usine : DUREE AFFICHAGE MENU, POSITION DE L'OSD, INFORMATIONS OSD, TRANSPARENCE OSD.	-
AFFICHAGES MULTIPLES		
CONTROLE ID	Définit le numéro ID du moniteur sur un chiffre compris entre 1 et 100, et l'ID de groupe sur une lettre comprise entre A et J. REMARQUE : plusieurs choix sont disponibles pour l'identifiant du groupe.	1
RÉGL. ID/IP AUTO (non réglable)		-
RÉINI ID/IP AUTO (non réglable)		-
TRNSFRT COMMANDE (non réglable)		-

*1 : sauf pour E905.

REGLAGE VERROUILL IR	Empêche que le moniteur soit contrôlé par une télécommande sans fil. Lorsque le réglage ACTIVER est sélectionné, tous les paramètres sont activés. REMARQUE : REGLAGE VERROUILL IR est une fonction uniquement applicable aux boutons de la télécommande sans fil. Cette fonction ne verrouille pas l'accès aux boutons situés à l'arrière du moniteur. Pour revenir à un fonctionnement normal, appuyez sur le bouton « AFFICHAGE » de la télécommande pendant 5 secondes.	UNLOCK (DEVER)
SELECT MODE	Sélectionne le mode UNLOCK (DEVER), ALL LOCK ou CUSTOM LOCK.	
UNLOCK (DEVER)	Tous les boutons de la télécommande fonctionnent normalement.	
ALL LOCK	Verrouille tous les boutons de la télécommande.	
CUSTOM LOCK	Sélectionne les boutons à verrouiller parmi POWER (ALIM), VOLUME et INPUT (ENTREE). A l'exception des paramètres CUSTOM LOCK, les autres boutons de la télécommande sont verrouillés. ALIM : lorsque le réglage VERROU. est sélectionné, le bouton POWER (ALIM) est verrouillé. VOLUME : lorsque le réglage DEVER. est sélectionné, le volume minimum et maximum est défini entre VOL.0 et VOL.100. Le bouton VOLUME (+) et le bouton VOLUME (-) ne fonctionnent que dans la plage volume minimum-volume maximum définie. Lorsque le réglage VERROU. est sélectionné, le bouton VOLUME (+) et le bouton VOLUME (-) sont verrouillés. ENTREE : lorsque le réglage DEVER. est sélectionné, choisissez trois boutons à déverrouiller parmi DVI, DisplayPort, VGA, HDMI, Y/Pb/Pr, VIDEO*1, S-VIDEO*1, OPTION*1. Les boutons non sélectionnés sont verrouillés. Lorsque le réglage VERROU. est sélectionné, tous les boutons INPUT (ENTREE) sont verrouillés.	
TILE MATRIX (MATRICE MOSAÏQUE) <small>(non réglable)</small>		
TILE MATRIX MEM <small>(non réglable)</small>		-
AUTO TILE MATRIX SETUP <small>(non réglable)</small>		-
DELAI MISE SOUS TENSION	Règle le délai du passage du mode « veille » au mode « sous tension ».	
DUREE ATTENTE	Le « DELAI MISE SOUS TENSION » peut être défini entre 0 et 50 secondes.	0 SEC.
LIEN ID	Lorsque « MARCHE » est sélectionné, la durée d'attente est liée à l'ID du moniteur. Ceci prend plus de temps en cas de nombre d'ID élevé.	ARRET
REGLAGE SORTIE VIDEO <small>(non réglable)</small>		-
INDICATEUR ALIM	Active ou désactive la DEL située à l'avant du moniteur. Si « ARRET » est sélectionné, la DEL ne s'allumera pas lorsque le moniteur LCD est en mode actif.	MAR
REGLAGE COPIE <small>(non réglable)</small>		-
REINITIALISER	Réinitialise les options « AFFICHAGES MULTIPLES » sur les paramètres d'usine, sauf pour DELAI MISE SOUS TENSION.	-

*1 : cette fonction dépend de la carte des options utilisée.

PROTECTION AFFICHAGE		
ECONOMIE D'ENERGIE	Définit le temps d'attente du moniteur avant de passer en mode économie d'énergie après une perte de signal. REMARQUE : lors de la connexion du DVI, il est possible que la carte vidéo n'interrompe pas l'envoi de données numériques, même si l'image a disparu. Si cela se produit, le moniteur ne passe pas en mode de gestion de l'énergie (mode de veille).	VEILLE AUTO
ECO ALIM AUTO	Le moniteur passe automatiquement en mode ARRET une fois le signal perdu. Le moniteur repasse en mode normal lorsque le signal redémarre.	-
VEILLE AUTO	Le moniteur passe automatiquement en mode ARRET une fois le signal perdu. Appuyez sur le bouton d'alimentation pour revenir en mode normal.	-
DESACTIVER	Le moniteur ne passe pas en mode ARRET lorsque le signal est perdu.	-
STATUT DE LA CHALEUR	Affiche le statut du VENTILATEUR, du RETROECLAIR. et de la TEMPERATURE.	-
CONTROLE VENTILATEUR	Le ventilateur de refroidissement réduit la température de l'écran pour éviter qu'il ne surchauffe. Si vous avez sélectionné « AUTO », vous pouvez régler la température de départ du ventilateur, ainsi que sa vitesse.	AUTO, RAPIDE
ECONOMISEUR ECRAN	Utilisez la fonction ECONOMISEUR ECRAN pour réduire les risques de persistance de l'image.	
GAMMA	L'affichage gamma est modifié et fixé quand MARCHE est sélectionné.	ARRET
RETROECLAIR.	La luminosité du rétroéclairage baisse lorsque ce paramètre est activé. REMARQUE : ne sélectionnez pas cette fonction lorsque le paramètre CAPT LUM PIEC est défini sur MODE1 ou MODE2.	ARRET
MOUVEMENT	L'image de l'écran est légèrement agrandie et se déplace dans 4 directions (HAUT, BAS, DROITE, GAUCHE) à des intervalles déterminés par l'utilisateur. Vous pouvez définir la durée d'intervalle et le ratio de zoom. Cette fonction est désactivé si PIP, STILL, MESSAGE TEXTE sont activés.	ARRET
COULEUR BORDURE COTE	Règle la couleur des bordures latérales quand une image 4:3 est affichée. La barre s'éclaircit quand vous appuyez sur le bouton +. La barre s'assombrit quand vous appuyez sur le bouton -.	15
MODIF MOT DE PASSE	Permet la modification du mot de passe de sécurité. Le mot de passe défini en usine est 0000.	-
SECURITE	Permet de verrouiller le mot de passe de sécurité. VERROUILLAGE DÉMARRAGE : le mot de passe de sécurité est requis lorsque le moniteur est allumé. VERROUILLAGE COMMANDE : le mot de passe de sécurité est requis lorsque le bouton de la télécommande ou le bouton de commande du moniteur est actionné. VERROUILLAGE DOUBLE : le mot de passe de sécurité est requis lorsque le moniteur est allumé, ou lorsque le bouton de la télécommande ou le bouton de commande du moniteur est actionné.	ARRET
REINITIALISER	Réinitialise les paramètres suivants dans le menu PROTECTION AFFICHAGE pour revenir aux paramètres usine : ECONOMIE D'ENERGIE, CONTROLE VENTILATEUR, ECONOMISEUR ECRAN, COULEUR BORDURE COTE.	-
COMMANDE EXTERNE		
REGLAGE ADRESSE IP	REMARQUE : lors de la modification du REGLAGE LAN, vous devez attendre plusieurs secondes avant que le nouveau REGLAGE LAN soit appliqué.	
REGLAGE IP	Activez cette option pour assigner automatiquement une adresse IP au moniteur à partir de votre serveur DHCP. La désactivation de cette option vous permet d'enregistrer l'adresse IP ou le masque de sous-réseau obtenu auprès de votre administrateur réseau. REMARQUE : contactez l'administrateur de votre réseau pour obtenir l'adresse IP si « AUTO » est sélectionné pour [REGLAGE IP].	AUTO
ADRESSE IP :	Définissez l'adresse IP du réseau connecté au moniteur lorsque « MANUEL » est sélectionné pour [REGLAGE IP].	192.168.0.10

MASQUE SUBNET :	Définissez le numéro de masque de sous-réseau du réseau connecté au moniteur lorsque « MANUEL » est sélectionné pour [REGLAGE IP].	255.255.255.0
PASSERELLE PAR DEFAULT :	Définissez la passerelle par défaut du réseau connecté au moniteur lorsque « MANUEL » est sélectionné pour [REGLAGE IP]. REMARQUE : pour supprimer le paramètre, définissez-la sur [0.0.0.0].	0.0.0.0
DNS	A définir pour l'ADRESSE IP du serveur DNS. AUTO : Assignez automatiquement une adresse IP pour le serveur DNS connecté au moniteur. MANUEL : Définissez l'adresse IP pour le serveur DNS connecté au moniteur.	AUTO
DNS PRINCIPAL :	Définissez les paramètres DNS principaux du réseau connecté au moniteur. REMARQUE : pour supprimer le paramètre, définissez-la sur [0.0.0.0].	0.0.0.0
DNS SECONDAIRE :	Définissez les paramètres DNS secondaires du réseau connecté au moniteur. REMARQUE : pour supprimer le paramètre, définissez-la sur [0.0.0.0].	0.0.0.0
ADRESSE MAC	Affiche l'ADRESSE MAC.	-
ALIM LAN	Sélectionne le mode de fonctionnement LAN. Lorsque « MARCHE » est sélectionné, cela permet d'alimenter le LAN en mode d'économie d'énergie ou en mode veille.	ARRET
DDC/CI	ACTIVER/DESACTIVER : ACTIVE ou DESACTIVE le contrôle et la communication bidirectionnelle du moniteur.	ACTIVER
PING	Confirmez la réponse en communiquant avec l'adresse IP prédéfinie.	192.168.0.10 NON
REINIT. ADRESSE IP	Réinitialise le paramètre REGLAGE ADRESSE IP sur les réglages d'usine.	NON
REINITIALISER	Réinitialise les paramètres suivants dans le menu COMMANDE EXTERNE pour revenir aux paramètres d'usine : DDC/CI.	-
OPTION AVANCEE1		
ENTREE DETECTEE	Sélectionne la méthode de détection de l'entrée utilisée par le moniteur quand plus de deux appareils sont connectés. REMARQUE : lorsque SUPER est sélectionné sous MODIFICATION ENTREE, vous ne pouvez pas modifier cette fonction.	PAS DE PRIORITE
PAS DE PRIORITE	Le moniteur ne recherche pas d'autres ports d'entrée vidéo.	
1ER DETECTE*2	S'il n'existe pas de signal d'entrée vidéo, le moniteur recherche un signal vidéo sur l'autre port d'entrée vidéo. Si le signal vidéo est présent sur l'autre port, le moniteur bascule automatiquement le port d'entrée vidéo vers la nouvelle source vidéo détectée. Le moniteur ne recherchera pas d'autre signal vidéo tant que la source vidéo actuelle sera présente.	
DERNIER DETECTE*2	Si le moniteur affiche un signal de la source actuelle et qu'une nouvelle source vidéo lui est fournie, le moniteur bascule automatiquement vers cette nouvelle source vidéo. S'il n'existe pas de signal d'entrée vidéo, le moniteur recherche un signal vidéo sur l'autre port d'entrée vidéo. Si le signal vidéo est présent sur l'autre port, le moniteur bascule automatiquement le port d'entrée vidéo vers la nouvelle source vidéo détectée.	
DETECTION VIDEO	Les entrées Y/Pb/Pr ont la priorité sur DVI, VGA. Lorsque le signal d'entrée Y/Pb/Pr est présent, le moniteur change et conserve l'entrée Y/Pb/Pr.	
DETECTION PERSO	Définit la priorité des signaux d'entrée. Lorsque DETECTION PERSO est sélectionné, le moniteur recherche uniquement les entrées répertoriées.	
COMP CABLE LONG <small>(non réglable)</small>		-
MODIFICATION ENTREE	Définit la vitesse de modification de l'entrée. Lorsque « SUPER » est sélectionné, permet de commuter la haute vitesse entre les deux signaux définis. REMARQUE : lorsque « RAPIDE » est sélectionné, l'image peut être déformée lorsque le signal d'entrée est modifié. La fonction « SUPER » est déverrouillée lors de l'activation de la fonction ROTATION IMG, sauf pour NUL. Choisissez cette fonction après avoir défini toutes les options de réglage de l'entrée.	NORMAL

*1 : cette fonction dépend de la carte des options utilisée.

*2 : uniquement pour l'entrée DVI, DPORT, VGA, HDMI, HDMI2.

PARAMETRE TERMINAL			
MODE DVI	Permet de sélectionner le type d'équipement DVI-D connecté à l'entrée DVI. Sélectionnez « DVIHD » si un lecteur de DVD ou un ordinateur, nécessitant une authentification HDCP, est connecté. Sélectionnez « DVI-PC » si un ordinateur ne nécessitant pas une authentification HDCP est connecté.		DVI-HD
D-SUB MODE (MODE D-SUB)	Sélectionne le type de signal associé avec l'entrée D-SUB. RGB : entrée analogique (R, G, B, H, V) COMPONENT : Component (Y, Cb/Pb, Cr/Pr)		RGB
MODE BNC*1	Sélectionne le type d'équipement connecté à l'entrée BNC. RGB : Entrée analogique. COMPONENT : Composant.		RGB
MODE SCART*1	Mode d'entrée pour les appareils utilisant des prises Péritel.		ARRET
DisplayPort (non réglable)			-
SIGNAL HDMI	BRUT : désactive la fonction agrandie. ETEND. : augmente le contraste de l'image et la visibilité des détails dans les zones sombres et claires.		Dépend du signal d'entrée
DESENTRELACE	Sélectionne la fonction de conversion IP (entrelacé vers progressif). REMARQUE : pour l'entrée DVI, « DVI-HD » doit être activé dans le menu du mode DVI. lorsque l'ENTREE2 de SUPER est sélectionnée sous MODIFICATION ENTREE et affichée, cette fonction ne peut pas être modifiée.		MAR
MAR	Convertit les signaux entrelacés en signaux progressifs. Ce paramètre est le paramètre par défaut.		
ARRET	Désactive la conversion IP. Ce paramètre convient le mieux aux films mais augmente le risque de rétention d'image.		
SYSTEME DE COULEUR (non réglable)			-
SURBALAYAGE <small>Entrées HDMI, Y/Pb/Pr, HDMI2 uniquement</small>	Certains formats vidéo peuvent nécessiter différents modes de numérisation pour un meilleur affichage de l'image.		MAR
MAR	La taille de l'image est supérieure à la taille pouvant être affichée. Le bord de l'image apparaît coupé. L'écran affiche environ 95 % de l'image.		
ARRET	La taille de l'image reste dans la zone d'affichage. L'écran affiche toute l'image. REMARQUE : si vous utilisez un ordinateur avec une sortie HDMI, définissez sur « ARRET ».		
REGLAGE OPTION	Vous pouvez définir ce paramètre lorsque l'accessoire de carte des options est connecté au moniteur. Contactez votre fournisseur pour obtenir des informations détaillées sur les accessoires de l'emplacement de carte des options.		-
ALIM OPTION	Permet au moniteur d'alimenter le logement pour la carte des options en mode d'économie d'énergie ou en veille. REMARQUE : cette fonction doit être définie sur MARCHE lors de l'utilisation de la gestion d'économie d'énergie avec le logement 2 type option.		ARRET
AUDIO	Cette fonction est disponible pour l'option type logement 2. Sélection du signal d'entrée sonore selon les spécifications de l'option type logement 2. Pour activer la fonction DIGITAL, sélectionnez OPTION pour le signal d'entrée et OPTION pour ENTREE AUDIO. REMARQUE : la fonction DIGITAL n'est activée que si OPTION est sélectionné pour le signal d'entrée et OPTION pour ENTREE AUDIO.		ANALOG
INTERNAL PC (PC INTERNE)	La fonction est disponible pour un emplacement de PC type 2.		
OFF WARNING (AVERTISSEMENT ARRET)	Si ALIM OPTION est défini sur ARRET, un message d'avertissement s'affiche lorsque le moniteur est mis hors tension. REMARQUE : le message d'avertissement ne s'affiche pas lorsque le moniteur est mis hors tension avec le paramètre PROGRAMMATEUR ARRET ou le paramètre CALENDRIER.		ARRET
AUTO OFF (AUTO DESACTIVE)	L'alimentation du moniteur est automatiquement définie sur « ARRET » lorsque le PC connecté est en ARRET ou lorsque le moniteur est en mode d'économie d'énergie. REMARQUE : l'alimentation du moniteur n'est pas automatiquement définie sur « MARCHE » lorsque le PC connecté est en MARCHE.		ARRET
START UP PC (DEMARRER PC)	Lorsque ce paramètre est activé, le PC connecté démarre.		NON
FORCE QUIT (FORCER QUITTER)	Lorsque ce paramètre est activé, le PC est éteint de force. Utilisez uniquement cette fonction lorsque le système d'exploitation ne peut pas être arrêté manuellement.		NON

*1 : cette fonction dépend de la carte des options utilisée.

120 Hz (non réglable)		-
PANNEAU TACTILE (non réglable)		-
REINITIALISER	Réinitialise les paramètres suivants dans le menu OPTION AVANCEE pour revenir aux paramètres d'usine : ENTREE DETECTEE (sauf la priorité des signaux d'entrée), MODIFICATION ENTREE (sauf pour ENTREE1 et ENTREE2), PARAMETRE TERMINAL, DESENTRELACE, SYSTEME DE COULEUR, SURBALAYAGE, AUDIO sous REGLAGE OPTION.	-
OPTION AVANCEE2		
VARIATION AUTO	Règle automatiquement le rétroéclairage de l'écran LCD en fonction de la quantité de lumière ambiante.	-
LUMINOSITE AUTO <small>Entrées DPORT, DVI, VGA uniquement</small>	Règle le niveau de luminosité selon le signal en entrée. REMARQUE : ne sélectionnez pas cette fonction lorsque le paramètre CAPT LUM PIEC est défini sur MODE1 ou MODE2.	ARRET
CAPT LUM PIEC	<p>Il est possible d'augmenter ou de diminuer le rétroéclairage de l'écran LCD selon la luminosité ambiante de la pièce. Si la pièce est lumineuse, le moniteur se règle en conséquence. Si la pièce est sombre, le moniteur ajuste également la gradation d'intensité. L'objectif de cette fonction est de rendre le visionnage plus agréable à l'œil selon les conditions de luminosité.</p> <p>REMARQUE : lorsque CAPT LUM PIEC est défini sur MODE1 ou MODE2, les fonctions RETROECLAIR., LUMINOSITE AUTO et RETROECLAIR. sous ECONOMISEUR ECRAN sont désactivées.</p> <p>Ne couvrez pas le capteur de lumière de la pièce lorsque vous utilisez le MODE1 ou le MODE2.</p> <p>Réglage AMBIENT CAPT LUM PIEC dans l'OSD, sélectionnez MODE1 ou MODE2, et définissez la LIMITE MAX, LUMINOSITE et OBSCURITE pour chaque mode.</p> <p>LIMITE MAX : il s'agit du niveau maximum de rétroéclairage que vous définissez.</p> <p>LUMINOSITE : il s'agit du niveau de rétroéclairage sur lequel le moniteur se règle lorsque la luminosité ambiante est au plus haut.</p> <p>OBSCURITE : il s'agit du niveau de rétroéclairage sur lequel le moniteur se règle lorsque la luminosité ambiante est au plus bas.</p> <p>Lorsque la fonction CAPT LUM PIEC est activée, le niveau de rétroéclairage de l'écran s'adapte automatiquement aux conditions de luminosité de la pièce (voir la figure ci-dessous).</p> <p>..... Valeur du rétroéclairage de l'écran en mode MODE1 —— Valeur du rétroéclairage de l'écran en mode MODE2</p> <p>LIMITE MAX : le niveau RETROECLAIR. est limité au niveau que vous avez défini. OBSCURITE : niveau de RETROECLAIR. défini sur lequel se règle le moniteur lorsque le niveau de luminosité ambiante est bas. LUMINOSITE : Niveau de RETROECLAIR. défini sur lequel se règle le moniteur lorsque le niveau de luminosité ambiante est élevé.</p>	ARRET
CAPT HUMAIN (non réglable)		-
INTELLI. WIRELESS DATA <small>(non réglable)</small>		-
REINITIALISER	Réinitialise les paramètres « OPTION AVANCEE2 » sur les réglages d'usine.	-
PREREGLAGE USINE	Tous les réglages par défaut sont réinitialisés.	-

*1 : cette fonction dépend de la carte des options utilisée.

REMARQUE 1 : CREATION D'UN CALENDRIER

La fonction Calendrier permet d'allumer et d'éteindre l'écran à des heures différentes. Il est possible de programmer jusqu'à sept calendriers différents.

Pour programmer le calendrier :

1. Entrez dans le menu CALENDRIER. Mettez en surbrillance la fonction PARAM. CALENDRIER en utilisant les boutons haut et bas. Appuyez sur SET/POINT ZOOM ou sur le bouton + pour entrer dans le menu Paramètres. Mettez en surbrillance le numéro de calendrier désiré, puis appuyez sur SET/POINT ZOOM. La case en regard du numéro devient jaune. Le calendrier peut maintenant être programmé.
2. Utilisez la flèche vers le bas pour sélectionner les heures définissant le début de la tranche horaire. Utilisez les boutons + et - pour définir l'heure. Utilisez les boutons haut et bas pour mettre en surbrillance les minutes. Utilisez les boutons + et - pour définir les minutes. Définissez l'heure d'arrêt de la même manière.
3. Utilisez les flèches haut et bas pour mettre ENTREE en surbrillance. Utilisez les boutons + et - pour choisir la source d'entrée. Utilisez les flèches haut et bas pour mettre en surbrillance MODE IMG. Utilisez les boutons + et - pour choisir le mode image.
4. Utilisez le bouton bas pour sélectionner un jour d'activation pour le calendrier. Appuyez sur le bouton SET/POINT ZOOM pour activer. Si le calendrier doit être activé tous les jours, choisissez CHAQUE JOUR et appuyez sur le bouton SET/POINT ZOOM. Le cercle situé à côté de CHAQUE JOUR devient jaune. Si vous souhaitez un calendrier hebdomadaire, choisissez les jours de la semaine à l'aide des boutons haut et bas puis appuyez sur SET/POINT ZOOM pour sélectionner. Mettez ensuite en surbrillance l'option CHAQUE SEM. puis appuyez sur SET/POINT ZOOM.
5. Une fois un calendrier programmé, les calendriers restants peuvent être définis. Appuyez sur MENU pour quitter l'OSD ou appuyez sur EXIT pour revenir au menu précédent.

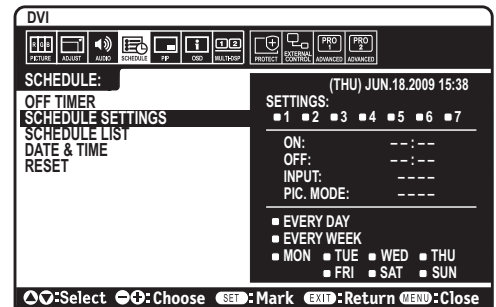

REMARQUE : Si les calendriers se chevauchent, le calendrier ayant le plus grand numéro sera prioritaire sur le calendrier ayant le plus petit numéro. Par exemple, le calendrier n°7 est prioritaire par rapport au calendrier n°1.

Si l'entrée ou le mode image sélectionné n'est pas disponible, l'entrée ou le mode image désactivé s'affiche en rouge.

REMARQUE 2 : PERSISTANCE DE L'IMAGE

Il est possible que la technologie LCD subisse le phénomène de persistance de l'image. La persistance de l'image se manifeste lorsqu'une image résiduelle ou « fantôme » d'une image précédemment affichée reste visible sur l'écran. Contrairement aux moniteurs à tube cathodique, la persistance de l'image sur les moniteurs LCD n'est pas permanente, mais l'on doit éviter d'afficher des images fixes pendant une longue période de temps.

Pour remédier à la persistance de l'image, mettez le moniteur hors tension pendant une durée égale à celle de l'affichage de l'image précédemment affichée. Par exemple, si une image est restée affichée sur l'écran pendant une heure et qu'il reste une image résiduelle, le moniteur doit être mis hors tension pendant une heure pour effacer l'image.

Comme pour tous les équipements d'affichage personnels, NEC DISPLAY SOLUTIONS vous recommande d'afficher des images ou d'utiliser un économiseur d'écran animé(es) à intervalles réguliers chaque fois que l'écran est en veille ou d'éteindre le moniteur lorsqu'il n'est pas utilisé.

Définissez les fonctions « ECONOMISEUR ECRAN », « DATE ET HEURE » et « PARAM. CALENDRIER » pour réduire davantage le risque de persistance d'image.

Durée de vie prolongée de l'affichage

Image résiduelle sur l'écran LCD

Au bout de plusieurs heures d'utilisation en continu, l'électrode à l'intérieur de l'écran LCD est susceptible de rester chargée électriquement une fois l'écran éteint. De ce fait, il est possible que vous observiez une image résiduelle ou « fantôme » de la dernière image affichée (Persistance de l'image)

La persistance de l'image n'est pas permanente. En revanche, l'affichage en continu d'une image fixe peut occasionner une accumulation permanente d'impuretés ioniques à l'intérieur de l'écran LCD pouvant occasionner l'apparition d'une image résiduelle permanente (image résiduelle).

Recommandations

Afin de retarder l'apparition d'images résiduelles et de prolonger la durée de vie de votre écran LCD, conformez-vous aux recommandations suivantes :

1. Les images fixes ne doivent pas être affichées pendant une longue période. Modifiez les images fixes à de courts intervalles.
2. Lorsque vous ne l'utilisez pas, éteignez le moniteur avec la télécommande ou utilisez les fonctions Gestion de l'énergie ou Calendrier.
3. Des températures environnementales plus basses prolongent la durée de vie du moniteur.
Si une surface de protection (verre, acrylique) est installée sur la surface de l'écran LCD, si l'écran LCD est installé dans un endroit clos, si les moniteurs sont superposés, utilisez les capteurs de température dans le moniteur.
Pour réduire la température environnementale, utilisez le ventilateur, l'économiseur d'écran et une luminosité faible.
4. Utilisez le mode « Economiseur d'écran » du moniteur.

Fonction de la télécommande

FONCTION ID TELECOMMANDE

ID TELECOMMANDE

La télécommande peut être utilisée pour contrôler jusqu'à 100 moniteurs individuels à l'aide du mode ID TELECOMMANDE. Le mode ID TELECOMMANDE fonctionne en association avec le mode Ident. du moniteur, permettant de contrôler jusqu'à 100 moniteurs individuels. Par exemple : si plusieurs moniteurs sont utilisés dans la même zone, une télécommande en mode normal enverrait des signaux à chaque moniteur en même temps (voir Figure 1). La télécommande en mode ID TELECOMMANDE s'utilise sur un seul moniteur du groupe (voir Figure 2).

POUR DEFINIR L'ID TELECOMMANDE

En maintenant enfoncé le bouton REMOTE ID SET de la télécommande, utilisez le PAVE NUMERIQUE pour entrer l'ID Moniteur (1-100) de l'écran à contrôler via la télécommande. La télécommande peut ensuite être utilisée pour faire fonctionner le moniteur ayant ce numéro d'ID Moniteur spécifique.

Quand 0 est sélectionné ou quand la télécommande est en mode normal, tous les moniteurs sont activés.

POUR DEFINIR/REINITIALISER LE MODE DE LA TELECOMMANDE

Mode ID : pour entrer dans le mode ID, appuyez sur le bouton REMOTE ID SET et maintenez-le enfoncé pendant 2 secondes.

Mode Normal : pour revenir au mode Normal, appuyez sur le bouton REMOTE ID CLEAR et maintenez-le enfoncé pendant 2 secondes.

Pour que cette fonctionnalité marche correctement, un numéro d'identification du moniteur doit être attribué à l'écran. Le numéro d'identification du moniteur peut être attribué dans le menu AFFICHAGES MULTIPLES de l'OSD (voir page 23).

Dirigez la télécommande vers le capteur distant du moniteur souhaité et appuyez sur le bouton REMOTE ID SET. Le numéro IDENT. DU MONITEUR s'affiche sur l'écran lorsque votre télécommande est en mode ID.

Utilisez la télécommande pour faire fonctionner un moniteur ayant un numéro IDENT. DU MONITEUR spécifique qui lui est attribué.

1. Spécifiez le numéro IDENT. DU MONITEUR pour l'écran (voir page 23). Le numéro ID MONITEUR peut être compris entre 1 et 100. Ce numéro ID MONITEUR permet à la télécommande de faire fonctionner ce moniteur spécifique sans affecter les autres moniteurs.
2. Sur la télécommande, appuyez sur le bouton REMOTE ID SET et maintenez-le enfoncé pendant que vous utilisez le clavier pour entrer le numéro ID TELECOMMANDE (1-100). Le numéro de l'ID TELECOMMANDE doit correspondre au numéro IDENT. DU MONITEUR de l'écran à contrôler. Choisissez « 0 » pour contrôler simultanément tous les écrans dans le champ de la télécommande.
3. Dirigez la télécommande vers le capteur distant du moniteur souhaité et appuyez sur le bouton REMOTE ID SET. Le numéro ID MONITEUR s'affiche en rouge sur l'écran. Si l'ID TELECOMMANDE est « 0 », tous les écrans dans le champ de la télécommande affichent en rouge leur numéro ID MONITEUR respectif. Si le numéro IDENT. DU MONITEUR s'affiche en blanc sur l'écran, les numéros IDENT. DU MONITEUR et ID TELECOMMANDE ne sont pas identiques.

REMARQUE : Le numéro ID GROUPE ne peut pas être défini avec la télécommande.

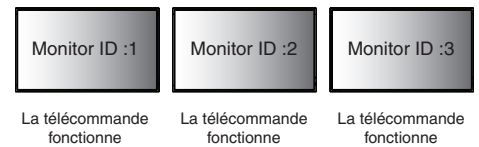

La télécommande fonctionne La télécommande fonctionne La télécommande fonctionne

Figure 1
La télécommande est en mode Normal ou l'ID TELECOMMANDE est défini sur 0



La télécommande ne fonctionne pas La télécommande ne fonctionne pas La télécommande fonctionne

Figure 2
La télécommande est définie pour utiliser l'ID TELECOMMANDE 3



Contrôle à distance du moniteur via une interface RS-232C

Il est possible de contrôler ce moniteur LCD en lui connectant un PC doté d'une connexion RS-232C.

Les fonctions pouvant être contrôlées par un PC sont :

- La mise sous/hors tension.
- La commutation entre les signaux d'entrée.
- La mise sous/hors tension du son.

Connexion

Moniteur LCD + PC

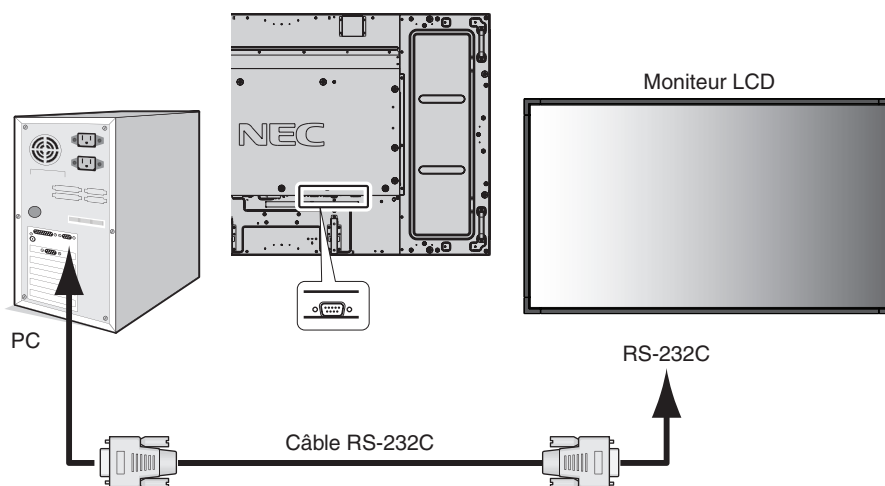

REMARQUE : Vous aurez besoin d'un adaptateur port série 25 broches si votre PC ne dispose pas d'un autre connecteur port série. Prenez contact avec votre revendeur.

Pour l'assignation des broches, voir la page 48 « 2) Entrée RS-232C ».

Pour contrôler un moniteur, utilisez la télécommande. Les instructions pour les commandes de contrôle se trouvent sur le CD fourni avec l'écran. Le fichier s'appelle « External_control.pdf ».

1) Interface

PROTOCOLE	RS-232C
DEBIT	9 600 [bps]
LONGUEUR DES DONNEES	8 [bits]
BIT DE PARITE	NUL
BIT D'ARRET	1 [bit]
CONTROLE DE FLUX	NUL

Ce moniteur LCD utilise des lignes RXD, TXD et GND pour le contrôle du RS-232C.

Le câble de type inversé (câble modem nul) (non inclus) doit être utilisé pour les commandes RS-232C.

2) Diagramme des commandes de contrôle

Pour les autres commandes, voir le fichier « External_Control.pdf » sur le CD-ROM.

Fonction (ID moniteur = 1)	Données code
Position MARCHÉ	01 30 41 30 41 30 43 02 43 32 30 33 44 36 30 30 30 31 03 73 0d
Position ARRÊT	01 30 41 30 41 30 43 02 43 32 30 33 44 36 30 30 30 34 03 76 0d
Sélectionner une source d'entrée DisplayPort	01 30 41 30 45 30 41 02 30 30 36 30 30 30 30 46 03 04 0d
Sélectionner source d'entrée DVI	01 30 41 30 45 30 41 02 30 30 36 30 30 30 30 33 03 71 0d
Sélectionner source d'entrée VGA	01 30 41 30 45 30 41 02 30 30 36 30 30 30 30 31 03 73 0d
Sélectionner source d'entrée HDMI	01 30 41 30 45 30 41 02 30 30 36 30 30 30 31 31 03 72 0d
Sélectionner source d'entrée HDMI2	01 30 41 30 45 30 41 02 30 30 36 30 30 30 31 32 03 71 0d
Sélectionner une source d'entrée Y/Pb/Pr	01 30 41 30 45 30 41 02 30 30 36 30 30 30 30 43 03 01 0d
Sélectionner source d'entrée OPTION	01 30 41 30 45 30 41 02 30 30 36 30 30 30 30 44 03 06 0d
Sourdine son activée	01 30 41 30 45 30 41 02 30 30 38 44 30 30 30 31 03 09 0d
Sourdine son désactivée	01 30 41 30 45 30 41 02 30 30 38 44 30 30 30 32 03 0a 0d

Contrôle du moniteur LCD via la commande LAN

Connexion à un réseau

En utilisant un câble LAN, vous pouvez indiquer les paramètres réseau et les paramètres de notification par e-mail grâce à une fonction de serveur HTTP.

Pour utiliser une connexion LAN, vous devez attribuer une adresse IP.

Exemple de connexion LAN :

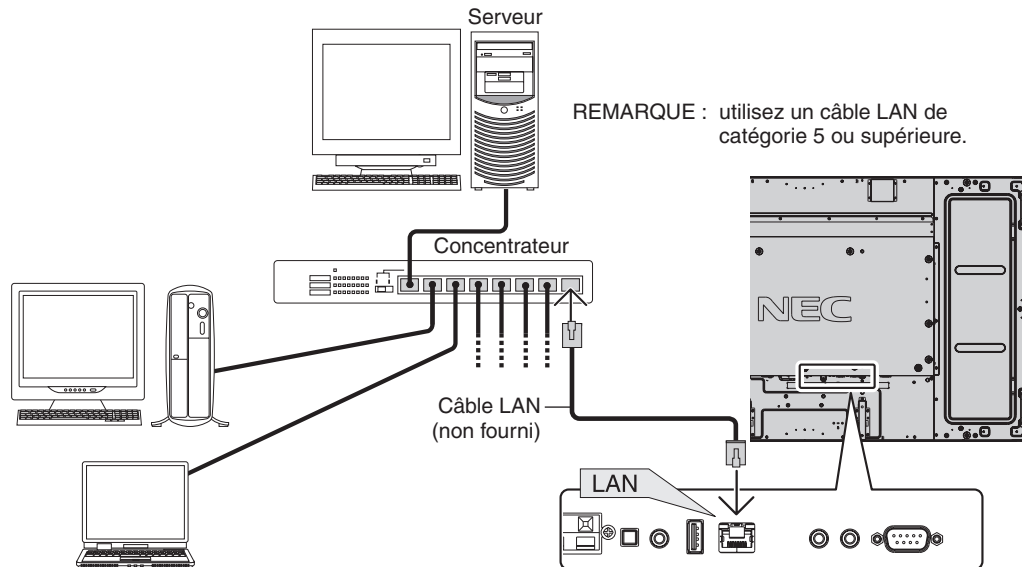

Paramètres réseau via un navigateur HTTP

Présentation

La connexion du moniteur à un réseau permet de contrôler le moniteur à partir d'un ordinateur du réseau.

Pour contrôler le moniteur dans un navigateur Web, une application exclusive doit être installée sur votre ordinateur.

L'adresse IP et le masque de sous-réseau du moniteur peuvent être définis à l'écran Paramètres réseau du navigateur grâce à la fonction de serveur HTTP. Veillez à utiliser Microsoft Internet Explorer 7.0 ou une version supérieure pour votre navigateur Web.

(Cet appareil utilise JavaScript et des cookies, et le navigateur doit être configuré pour accepter ces fonctions. Le paramétrage dépend de la version du navigateur. Reportez-vous aux fichiers d'aide et à la documentation fournie avec votre logiciel.)

Pour accéder à la fonction de serveur HTTP, démarrez le navigateur Web sur l'ordinateur connecté au moniteur via le réseau et entrez l'URL ci-dessous.

Paramètre réseau

`http://<adresse IP du moniteur>/index.html`

ASTUCE : l'adresse IP par défaut est automatiquement assignée au moniteur.
L'application exclusive peut être téléchargée depuis notre site Web.

REMARQUE : si l'écran MONITOR NETWORK SETTINGS (PARAMETRES RESEAU MONITEUR) ne s'affiche pas dans le navigateur Web, appuyez sur les touches Ctrl+F5 pour actualiser le navigateur Web (ou nettoyez le cache).

L'affichage ou la réponse aux boutons peut être ralenti, ou le fonctionnement peut ne pas être accepté, selon les paramètres de votre réseau. Dans ce cas, adressez-vous à votre administrateur réseau.

Il est possible que le moniteur LCD ne réponde pas si vous appuyez plusieurs fois et rapidement sur les boutons. Dans ce cas, patientez puis répétez l'opération. Si vous ne recevez toujours aucune réponse, éteignez puis rallumez le moniteur.

Pour contrôler un moniteur, utilisez la télécommande. Voir « Diagramme des commandes de contrôle » (page 32).

Préparation avant l'utilisation

Connectez le moniteur à un câble LAN disponible en vente avant de commencer à effectuer des opérations dans le navigateur.

Il est possible que les opérations dans le navigateur utilisant un serveur proxy ne soient pas permises en fonction du type de serveur proxy et des paramètres. Bien que le type de serveur proxy soit un facteur important, il est possible que des éléments définis ne soient pas affichés en fonction de l'efficacité du cache. Dans ce cas, le contenu défini dans le navigateur ne se reflète pas lors du fonctionnement. Nous vous déconseillons l'utilisation d'un serveur proxy, sauf si aucun autre n'est disponible.

Configuration de l'adresse pour les opérations via un navigateur

Le nom d'hôte peut être utilisé dans les cas suivants :

Si le nom d'hôte correspondant à l'adresse IP du moniteur a été enregistré sur le serveur de nom de domaine (DNS) par l'administrateur réseau, vous pouvez alors accéder aux paramètres réseau de l'écran via ce nom d'hôte enregistré avec un navigateur compatible.

Si le nom d'hôte correspondant à l'adresse IP du moniteur a été configuré dans le fichier « HOSTS » de l'ordinateur utilisé, vous pouvez alors accéder aux paramètres réseau de l'écran via ce nom d'hôte enregistré avec un navigateur compatible.

Exemple 1 : lorsque le nom d'hôte du moniteur a été défini sur « pd.nec.co.jp », vous pouvez accéder au réseau en entrant *http://pd.nec.co.jp/index.html* en tant qu'adresse ou dans la colonne de l'URL.

Exemple 2 : lorsque l'adresse IP du moniteur est 192.168.73.1, vous pouvez accéder aux paramètres de notification par e-mail en entrant *http://192.168.73.1/index.html* en tant qu'adresse ou dans la colonne de l'URL.

Opération

Accédez à l'adresse suivante pour afficher HOME. Cliquez sur chaque lien situé à gauche de la page HOME.

<http://<adresse IP du moniteur>/index.html>

TELECOMMANDE

Activez pour un contrôle équivalent à celui avec la touche de la télécommande.

Menu OSD

Activez pour définir le menu OSD suivant.

IMAGE, REGLER, AUDIO, CALENDRIER, PIP, OSD, AFFICHAGES MULTIPLES, PROTECTION AFFICHAGE, CONTROLE EXTERNE, OPTION AVANCEE1, OPTION AVANCEE2.

REMARQUE : fonction des boutons indiqués sur les pages des paramètres.

[APPLY] : application de vos paramètres.

[CANCEL] : revenir aux paramètres précédents.

REMARQUE : la fonction CANCEL est désactivée si vous cliquez sur APPLY.

[RELOAD] : recharger les paramètres.

[RESET] : réinitialiser les paramètres d'origine.

Paramètre réseau

Cliquez sur « NETWORK » situé à gauche de la page HOME.

The screenshot shows the 'NETWORK SETTING' interface. On the left is a navigation menu with options: HOME, REMOTE CONTROL, NETWORK, MAIL, SNMP, AMX, CRESTRON, NAME, NETWORK PASSWORD, MEMO, and UPDATE FIRMWARE. The main area is titled 'NETWORK SETTING' and contains the following settings:

- IP SETTING:** Radio buttons for AUTO and MANUAL.
- IP ADDRESS:** Four input fields containing 192, 168, 0, and 10.
- SUBNET MASK:** Four input fields containing 255, 255, 255, and 0.
- DEFAULT GATEWAY:** Four empty input fields.
- DNS:** Radio buttons for AUTO and MANUAL.
- PRIMARY DNS:** Four empty input fields.
- SECONDARY DNS:** Four empty input fields.

At the bottom, there are buttons for **APPLY**, **CANCEL**, **RELOAD**, and **RESET**. A copyright notice at the bottom reads: 'Copyright © NEC Display Solutions, Ltd. 2013. All rights reserved.'

IP SETTING (REGLAGE IP)	Pour régler l'ADRESSE IP. AUTO : Assigner automatiquement une adresse IP. MANUEL : Définir l'adresse IP du réseau connecté au moniteur. REMARQUE : contactez l'administrateur de votre réseau pour obtenir l'adresse IP si [AUTO] est sélectionné pour [REGLAGE IP].
IP ADDRESS (ADRESSE IP)	Définissez l'adresse IP du réseau connecté au moniteur lorsque [MANUEL] est sélectionné pour [REGLAGE IP].
SUBNET MASK (MASQUE SUBNET)	Définissez le numéro de masque de sous-réseau du réseau connecté au moniteur lorsque [MANUEL] est sélectionné pour [REGLAGE IP].
DEFAULT GATEWAY (PASSERELLE PAR DEFAULT)	Définissez la passerelle par défaut du réseau connecté au moniteur lorsque [MANUEL] est sélectionné pour [REGLAGE IP]. REMARQUE : pour supprimer le paramètre, définissez-la sur [0.0.0.0].
DNS	A définir pour l'ADRESSE IP du serveur DNS. AUTO : Assignez automatiquement une adresse IP pour le serveur DNS connecté au moniteur. MANUEL : Définissez l'adresse IP pour le serveur DNS connecté au moniteur.
PRIMARY DNS (DNS PRINCIPAL)	Définissez les paramètres DNS principaux du réseau connecté au moniteur. REMARQUE : pour supprimer le paramètre, définissez-la sur [0.0.0.0].
SECONDARY DNS (DNS SECONDAIRE)	Définissez les paramètres DNS secondaires du réseau connecté au moniteur. REMARQUE : pour supprimer le paramètre, définissez-la sur [0.0.0.0].

REMARQUE : les paramètres suivants reviennent sur leurs valeurs d'usine lorsque « REINIT ADRESSE IP » est sélectionné par une COMMANDE EXTERNE de l'OSD :

[REGLAGE IP] : AUTO, [ADRESSE IP] : 192.168.0.10, [MASQUE SUBNET] : 255.255.255.0, [DNS] : AUTO [PASSERELLE PAR DEFAULT], [DNS PRINCIPAL] et [DNS SECONDAIRE] sont vides.

Paramètre e-mail

Cliquez sur « MAIL » situé à gauche de la page HOME.

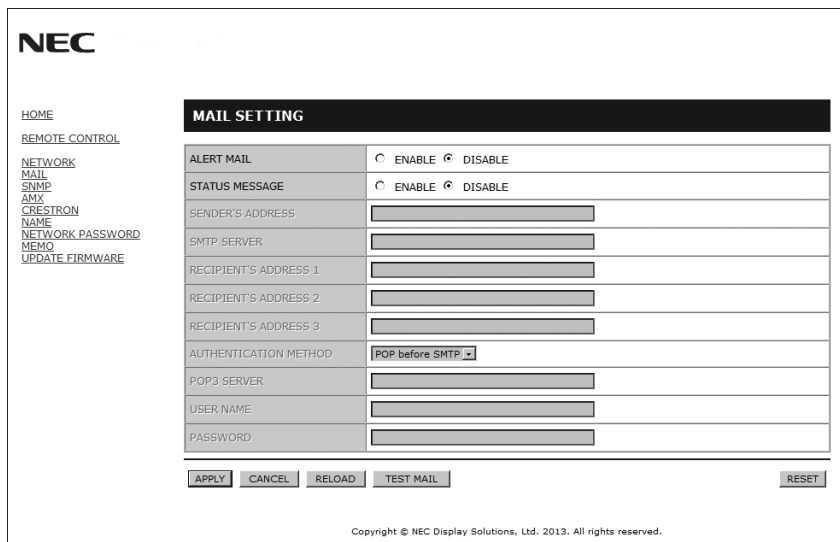

Cette option permet d'envoyer à l'ordinateur un message d'erreur par e-mail lorsque le LAN avec câbles est utilisé. Une notification avec le message d'erreur est envoyée lorsqu'une erreur se produit sur le moniteur.

ALERT MAIL (NOTIFICATION PAR E-MAIL)	Sélectionnez [ENABLE] pour activer la fonction Notification par e-mail. Sélectionnez [DISABLE] pour désactiver la fonction Notification par e-mail.
STATUS MESSAGE (MESSAGE ETAT)	Sélectionnez [ENABLE] pour activer la fonction MESSAGE ETAT. Sélectionnez [DISABLE] pour désactiver la fonction MESSAGE ETAT.
SENDER'S ADDRESS (ADRESSE DE L'EXPÉDITEUR)	Saisissez l'adresse de l'expéditeur. Vous pouvez utiliser jusqu'à 60 caractères alphanumériques et symboles.
SMTP SERVER (SERVEUR SMTP)	Entrez le nom du serveur SMTP à connecter au moniteur. Vous pouvez utiliser jusqu'à 60 caractères alphanumériques.
RECIPIENT'S ADDRESS 1 TO 3 (ADRESSES 1 À 3 DU DESTINATAIRE)	Entrez l'adresse du destinataire. Vous pouvez utiliser jusqu'à 60 caractères alphanumériques et symboles.
AUTHENTICATION METHOD (MÉTHODE D'AUTHENTIFICATION)	Cela permet de sélectionner la méthode d'authentification pour la transmission des e-mails.
POP3 SERVER (SERVEUR POP3)	Ceci indique l'adresse du serveur POP3 utilisée lors de l'authentification de l'e-mail.
USER NAME (NOM D'UTILISATEUR)	Définit le nom d'utilisateur pour la connexion au serveur d'authentification lorsque l'authentification est requise pour la transmission de l'e-mail. Vous pouvez utiliser jusqu'à 60 caractères alphanumériques.
PASSWORD (MOT DE PASSE)	Définit le mot de passe pour la connexion au serveur d'authentification lorsque l'authentification est requise pour la transmission de l'e-mail. Vous pouvez utiliser jusqu'à 60 caractères alphanumériques.
TEST MAIL (E-MAIL TEST)	Cliquez sur ce bouton pour envoyer un e-mail test et vérifier si vos paramètres sont corrects.

- REMARQUE :**
- Si vous exécutez un test, il est possible que vous ne receviez pas la notification. Dans ce cas, vérifiez que les paramètres réseau sont corrects.
 - Si une adresse erronée a été entrée pour le test, il est possible que vous ne receviez pas la notification. Dans ce cas, vérifiez que l'adresse du destinataire est correcte.

ASTUCE : les paramètres de notification par e-mail ne seront pas affectés même lorsque la fonction [RESET] est exécutée à partir du menu.
Pour obtenir le Diagramme des commandes de contrôle, voir le fichier « External_Control.pdf » sur le CD-ROM.

Liste de messages d'erreur et d'alertes

Numéro d'erreur * Code erreur	Message de l'alerte par e-mail	Explication	Mesures
70h ~ 7Fh	L'alimentation du moniteur ne fonctionne pas normalement.	Alimentation anormale en mode de veille	Contactez votre fournisseur.
80h ~ Fh	Le ventilateur s'est arrêté	Fonctionnement du ventilateur anormal	Contactez votre fournisseur.
90h ~ 9Fh	L'unité de rétroéclairage du moniteur ne fonctionne pas normalement.	Rétroéclairage anormal	Contactez votre fournisseur.
A0h ~ AFh	Le moniteur a surchauffé.	Température anormale	Contactez votre fournisseur.
A2h		Le CAPTEUR a atteint la température indiquée par l'utilisateur. *condition : PROTECTION AFFICHAGE - CONTROLE VENTILATEUR - VENTILATEUR = AUTO	Confirmez les paramètres dans l'OSD (PROTECTION AFFICHAGE - CONTROLE VENTILATEUR).
B0h ~ BFh	Le moniteur ne reçoit pas le signal d'entrée.	Pas de signal	Reportez-vous au paragraphe « Pas d'image » de la section Dépannage.
E0h ~ EFh	Erreur système sur le moniteur.	Erreur système.	Contactez votre fournisseur.

Exemple : les exemples suivants font partie des alertes par e-mail informant d'une température anormale du moniteur.

```

From: nec-tarou@jp.nec.com
To: nec-hanako@jp.nec.com
Subject: [Monitor] Monitor Information

The monitor is overheated.
If this continues please contact NEC for support.
[Code : <ErrorCode>]
[Information]
Product Name : XXXX
Serial Number : XXXXXXXXXX
Hours Running-ON : 108 [H]
Hours Running-Total : 262 [H]
    
```

Exemple : les exemples suivants font partie de l'e-mail test envoyé par le navigateur.

```

From: nec-tarou@jp.nec.com
To: nec-hanako@jp.nec.com
Subject: [Monitor] Test Mail

Alert Mail configurations are as follows:

Product Name : XXXX
Serial Number : XXXXXXXXXX
Sender's Address : nec-tarou@jp.nec.com
SMTP Server Name : mail.nec.jp.com
Recipient's Address 1 : nec-hanako@jp.nec.com
Recipient's Address 2 :
Recipient's Address 3 :
    
```

Paramètre SNMP

Cliquez sur « SNMP » situé à gauche de la page HOME.

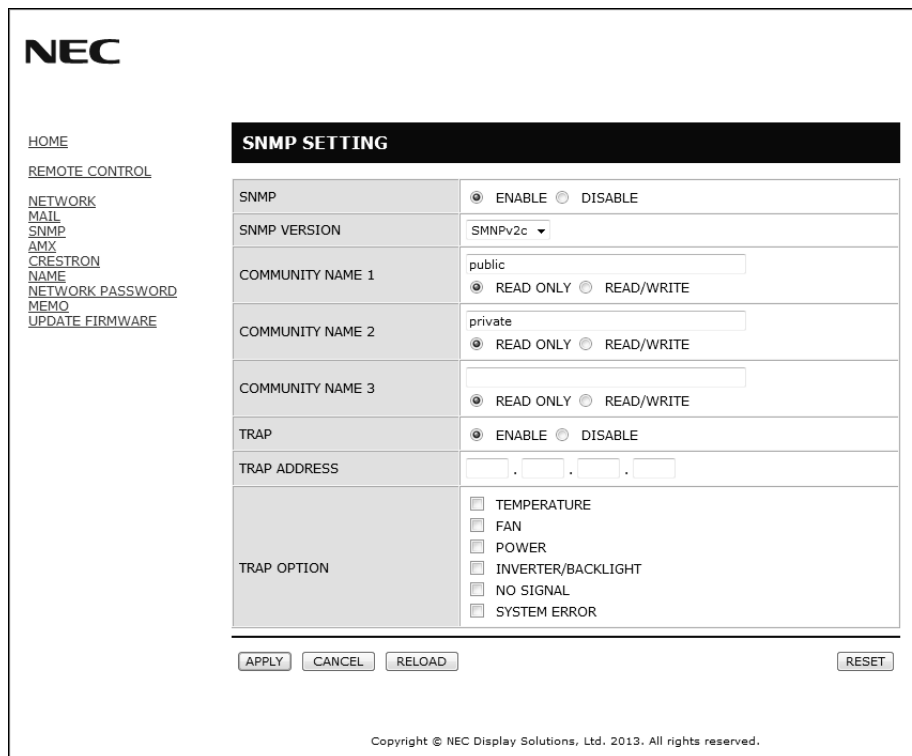

Cette fonction permet d'obtenir l'état et de contrôler un moniteur via le réseau.

Version :

SNMP v1 Texte brut authentifié par nom de communauté, pas de renvoi de message de confirmation de Trap.

SNMP v2c Texte brut authentifié par nom de communauté, renvoi de message de confirmation de Trap.

Nom communauté :

Le paramètre défaut pour le nom de communauté est « public ». Il est en lecture seule. Vous pouvez définir des noms de communautés pour 3 paramètres maximum.

Trap :

Envoi d'un message d'erreur à l'adresse spécifiée lorsqu'une erreur se produit sur le moniteur.

Case à cocher	Explication	Code d'erreur
Temperature (Température)	Température anormale	0xA0, 0xA1, 0xA2
Fan (Ventilateur)	Fonctionnement du ventilateur anormal	0x80, 0x81
Power (Alimentation)	Fonctionnement de l'alimentation anormal	0x70, 0x71, 0x72, 0x78
Inverter/Backlight (Inversion/Rétroéclairage)	Fonctionnement de l'inversion/ du rétroéclairage anormal	0x90, 0x91
No Signal (Pas de signal)	Pas de signal	0xB0
System Error (Erreur système)	Erreur système	0xE0

Paramètre AMX

Cliquez sur « AMX » situé à gauche de la page HOME.

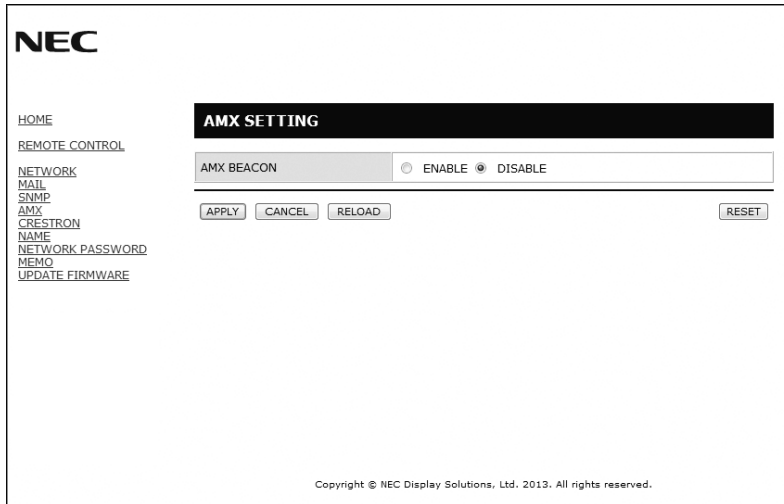

<p>AMX BEACON</p>	<p>Activer/désactiver pour la détection de AMX Device Discovery lors de la connexion à un réseau pris en charge par le système de contrôle NetLinX d'AMX.</p> <p>ASTUCE : <i>Lors de l'utilisation d'un appareil prenant en charge AMX Device Discovery, le système de contrôle AMX NetLinX reconnaît l'appareil et télécharge le module Device Discovery approprié à partir d'un serveur AMX. La sélection du réglage [ENABLE] (ACTIVER) permet de détecter le périphérique avec AMX Device Discovery. La sélection du réglage [DISABLE] (DESACTIVER) ne permet pas de détecter le périphérique avec AMX Device Discovery.</i></p>
-------------------	---

Paramètre CRESTRON

Cliquez sur « CRESTRON » situé à gauche de la page HOME.

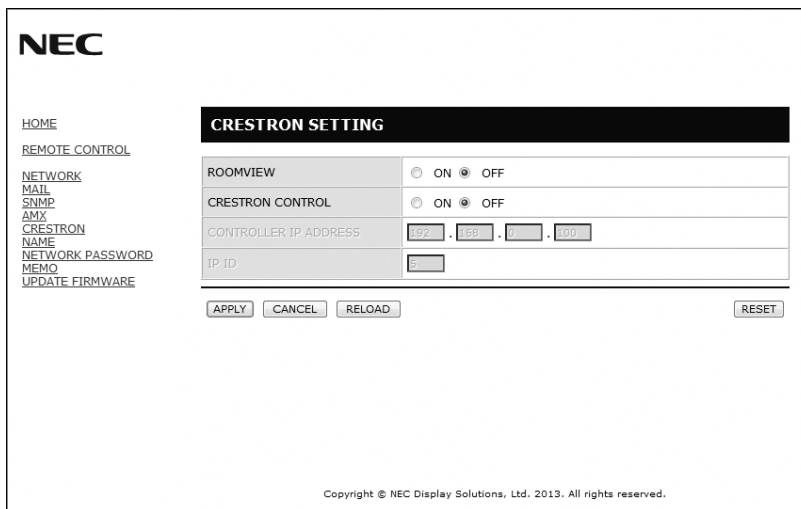

Compatibilité CRESTRON ROOMVIEW

Le moniteur prend en charge CRESTRON ROOMVIEW, qui permet de gérer et de contrôler à partir d'un ordinateur ou d'un contrôleur plusieurs appareils connectés sur le réseau.

Pour plus d'informations, visitez le site <http://www.crestron.com>

<p>ROOMVIEW</p>	<p>ROOMVIEW pour la gestion à partir de l'ordinateur. MARCHE : active ROOMVIEW. ARRÊT : désactive ROOMVIEW.</p>
<p>CRESTRON CONTROL</p>	<p>CRESTRON CONTROL pour la gestion à partir du contrôleur. MARCHE : active CRESTRON CONTROL. ARRÊT : désactive CRESTRON CONTROL.</p>
<p>CONTROLLER IP ADDRESS (ADRESSE IP CONTROLLEUR)</p>	<p>Définir l'adresse IP du SERVEUR CRESTRON.</p>
<p>IP ID (ID IP)</p>	<p>Définir l'ID de l'adresse IP du SERVEUR CRESTRON.</p>

ASTUCE : les paramètres CRESTRON ne sont requis que pour l'utilisation de CRESTRON ROOMVIEW.

Pour plus d'informations, visitez le site <http://www.crestron.com>

Paramètre Name (Nom)

Cliquez sur « NAME » situé à gauche de la page HOME.

MONITOR NAME (NOM DU MONITEUR)	Définissez un nom pour le moniteur. Le nom doit compter 16 caractères maximum. La valeur par défaut est le nom du modèle.
HOST NAME (NOM D'HÔTE)	Entrez le nom d'hôte du réseau connecté au moniteur. Vous pouvez utiliser jusqu'à 15 caractères alphanumériques.
DOMAIN NAME (NOM DE DOMAINE)	Entrez le nom de domaine du réseau connecté au moniteur. Vous pouvez utiliser jusqu'à 60 caractères alphanumériques.

Paramètre Network Password (Mot de passe réseau)

Cliquez sur « NETWORK PASSWORD » situé à gauche de la page HOME.

PJLink PASSWORD (MOT DE PASSE PJLink)	Définissez un mot de passe pour PJLink*. Le mot de passe doit compter 32 caractères maximum. N'oubliez pas le mot de passe. Si vous l'oubliez, contactez votre fournisseur.
HTTP PASSWORD (MOT DE PASSE HTTP)	Définissez un mot de passe pour le serveur HTTP. Le mot de passe doit compter 10 caractères maximum.
HTTP PASSWORD ENABLE (MOT DE PASSE HTTP ACTIVER)	Le MOT DE PASSE HTTP est requis pour la connexion au serveur HTTP. Définir un nom de moniteur sous la forme USER NAME (NOM D'UTILISATEUR) lors de la saisie du mot de passe.

*Définition de PJLink

PJLink est une normalisation de protocole utilisée pour contrôler les périphériques de différents fabricants. Ce protocole standard a été établi par la JBMA (Japan Business Machine and Information System Industries Association) en 2005. Le périphérique prend en charge toutes les commandes du protocole PJLink Classe 1. La configuration de PJLink ne sera pas affectée même lorsque la fonction [RESET] est exécutée à partir du menu.

Paramètre Memo

Cliquez sur « MEMO » situé à gauche de la page HOME.

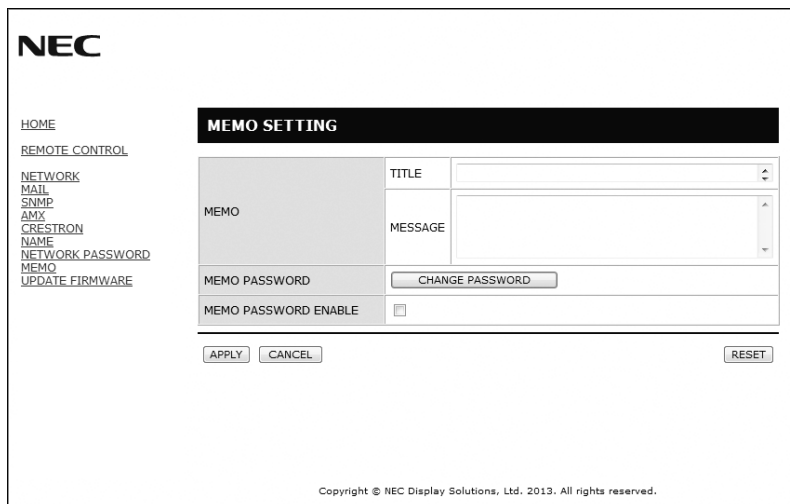

Définissez un titre et un message.

TITLE (TITRE)	Le titre doit compter 24 caractères maximum.
MESSAGE	Le message doit compter 240 caractères maximum.
MEMO PASSWORD (MOT DE PASSE MEMO)	« 0000 » est le paramètre par défaut.
MEMO PASSWORD ENABLE (ACTIVER MOT DE PASSE MEMO)	Le MOT DE PASSE MEMO est requis lors de la définition de MEMO.

POINT ZOOM

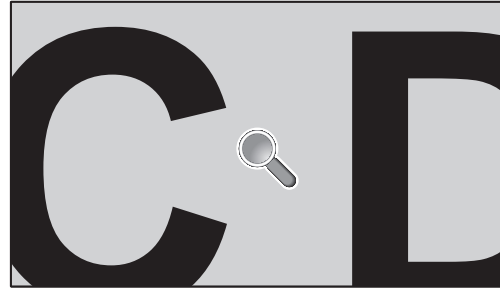
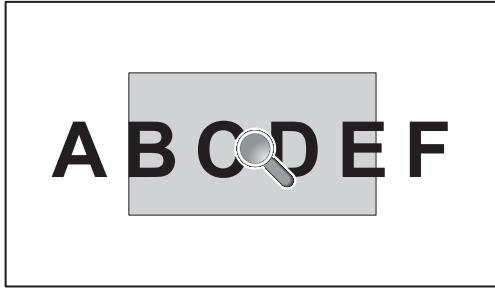

L'utilisation du bouton « SET/POINT ZOOM » de la télécommande permet d'agrandir une partie d'image. Appuyez sur le bouton CH+/- pour faire un zoom vers le haut ou le bas. L'image peut être agrandie entre 1 et 10 fois.

- 1 Appuyez sur le bouton [SET/POINT ZOOM] de la télécommande. Une icône en forme de loupe s'affiche.
- 2 Déplacez l'icône en forme de loupe avec le bouton [▲] [▼] [+] [-].
- 3 Appuyez sur [CH+] pour faire un zoom avant. Appuyez sur [CH-] pour faire un zoom arrière.
- 4 Appuyez sur [SET/POINT ZOOM] pour effacer l'icône.
- 5 Appuyez sur [EXIT] pour revenir à la taille normale.
- 6 Appuyez sur [MENU] pour afficher le menu OSD.<Procédure de réglage>

- REMARQUE :**
- L'image peut être déformée avec l'utilisation de cette fonction.
 - Cette fonction ne fonctionne pas si elle est définie sur IDI, POP, PBP, ECONOMISEUR ECRAN, SUPER sous MODIFICATION ENTREE, ROTATION IMG.
 - Lors de la sélection de DYNAMIQUE ou ZOOM dans ASPECT, l'image passe en mode PLEIN, puis POINT ZOOM. Après POINT ZOOM, le réglage ASPECT retourne sur le mode ASPECT précédent. Lorsque le réglage ASPECT est modifié pendant l'application de POINT ZOOM, DYNAMIQUE et ZOOM passe en mode image PLEIN.
 - L'icône en forme de loupe ne bouge pas.
 - POINT ZOOM est déverrouillée après la modification du signal d'entrée ou la mise hors tension.
 - POINT ZOOM est déverrouillée lors de la définition de ROTATION IMG ou la modification du paramètre ASPECT durant POINT ZOOM.

Caractéristiques

Encombrement réduit : offre la solution idéale pour les environnements avec une qualité d'image supérieure.

Systèmes de contrôle des couleurs : permet de régler les couleurs à l'écran et de personnaliser la précision des couleurs de votre moniteur selon diverses normes.

OmniColor : combine un contrôle des couleurs sur six axes et la norme sRGB. Le contrôle des couleurs sur six axes permet le réglage des couleurs via six axes (R, V, B, C, M et J) au lieu des trois axes (R, V et B) précédemment utilisables. La norme sRGB dote le moniteur d'un profil de couleurs uniforme. Elle permet que les couleurs affichées sur le moniteur soient identiques à celles imprimées (avec un système d'exploitation et une imprimante couleur compatibles sRGB). Vous pouvez ainsi régler les couleurs à l'écran et personnaliser la précision des couleurs de votre moniteur selon diverses normes.

Contrôle des couleurs sRGB : nouveau standard de gestion optimisée des couleurs qui permet la correspondance des couleurs sur les écrans d'ordinateurs et sur d'autres périphériques. La norme sRGB, basée sur l'espace calibré des couleurs, permet une représentation optimale des couleurs et une compatibilité descendante avec les autres normes de couleur habituelles.

Commandes OSD (On-Screen-Display) : permettent de régler facilement et rapidement tous les éléments de votre image d'écran à l'aide de menus en ligne, simples à utiliser.

Plug and Play : la solution Microsoft® avec le système d'exploitation Windows® facilite la configuration et l'installation en obtenant les données techniques du moniteur (comme le format et les résolutions d'écran acceptés), optimisant ainsi automatiquement les performances d'affichage.

Système IPM (Intelligent Power Manager – Gestionnaire d'énergie intelligent) : fournit des méthodes d'économie d'énergie novatrices qui permettent au moniteur de passer à un niveau de consommation d'énergie plus faible lorsqu'il est allumé sans être utilisé, économisant ainsi deux tiers des coûts de consommation d'énergie, réduisant les émissions et diminuant les coûts de conditionnement d'air du lieu de travail.

Capacité FullScan™ (balayage complet) : permet d'utiliser la totalité de la surface de l'écran dans la plupart des résolutions, augmentant ainsi de façon significative la taille de l'image.

Interface de montage à la norme VESA (FDMIv1) : permet de fixer le moniteur LCD sur tout support ou bras de montage tiers de norme VESA (FDMIv1). NEC recommande l'utilisation d'une interface de montage en conformité avec les normes nord-américaines TÜV-GS et/ou UL1678.

DVI-D : le sous-ensemble tout numérique de DVI validé par le groupe de travail sur l'affichage numérique (DDWG) pour les connexions numériques entre ordinateurs et écrans. L'analogique n'est pas pris en charge par les connecteurs DVI-D qui sont des connecteurs purement numériques. Il s'agit d'une connexion purement numérique basée sur DVI ; un adaptateur simple suffit donc à assurer la compatibilité entre les connecteurs DVI-D et d'autres connecteurs numériques eux aussi basés sur la norme DVI tels les connecteurs DFP et P&D. L'interface DVI de cet écran prend en charge HDCP.

ZOOM : permet d'étendre/réduire la taille de l'image horizontalement et verticalement.

Auto-diagnostic : lorsqu'une erreur interne se produit, un statut de panne est indiqué.

HDCP (High-bandwidth Digital Content Protection, Protection des contenus numériques haute définition) : HDCP est un système qui empêche la copie illégale de données vidéo envoyées via DVI (Digital Visual Interface). Si vous n'arrivez pas à afficher du contenu via l'entrée DVI, cela ne veut pas dire que l'écran ne fonctionne pas correctement. Avec la mise en place du système HDCP, il peut arriver qu'un contenu soit protégé et qu'il ne s'affiche pas, conformément à la décision ou à l'intention de la communauté HDCP (Digital Content Protection, LLC).

Logement pour la carte des options : vous pouvez utiliser une carte d'options. Contactez votre fournisseur pour des informations détaillées.

Résolution des problèmes

Pas d'image

- Le câble vidéo doit être connecté complètement à la carte graphique et à l'ordinateur.
- La carte graphique doit être entièrement insérée dans son logement.
- Le bouton d'alimentation principal doit être dans la position MARCHE.
- Les interrupteurs d'alimentation du moniteur et de l'ordinateur doivent se trouver sur la position MARCHE.
- Vérifiez qu'un mode d'affichage autorisé a bien été sélectionné pour la carte graphique ou le système utilisé (veuillez consulter le manuel de votre carte graphique ou de votre système pour modifier le mode graphique).
- Vérifiez la compatibilité et les paramètres recommandés de votre moniteur et de votre carte graphique.
- Vérifiez que le connecteur du câble de signal vidéo ne comporte aucune broche tordue ou enfoncée.
- Le moniteur passe automatiquement en mode ARRÊT une fois le signal perdu. Appuyez sur le bouton d'alimentation.
- Vérifiez le réglage MODE DVI lorsque le lecteur DVD ou l'ordinateur est connecté à l'entrée DVI.

Le bouton d'alimentation ne répond pas

- Débranchez le cordon d'alimentation du moniteur de la prise secteur pour éteindre et ainsi réinitialiser le moniteur.
- Vérifiez le bouton d'alimentation principal situé à l'arrière du moniteur.

Image neigeuse et écran noir sur entrée DVI

- Vérifiez le réglage MODE DVI lorsque le lecteur DVD ou l'ordinateur est connecté à l'entrée DVI.

Persistance de l'image

- Il est possible que la technologie LCD connaisse un phénomène appelé persistance de l'image. La persistance de l'image se manifeste lorsqu'une image résiduelle ou « fantôme » d'une image précédemment affichée reste visible sur l'écran. Contrairement aux moniteurs à tube cathodique, la persistance de l'image sur les moniteurs LCD n'est pas permanente, mais l'on doit éviter d'afficher des images fixes pendant une longue période de temps. Pour remédier à la persistance de l'image, mettez le moniteur hors tension pendant une durée égale à celle de l'affichage de l'image précédemment affichée. Par exemple, si une image est restée affichée sur l'écran pendant une heure et qu'il reste une image résiduelle, le moniteur doit être mis hors tension pendant une heure pour effacer l'image.

REMARQUE : Comme pour tous les équipements d'affichage personnels, NEC DISPLAY SOLUTIONS vous recommande d'afficher des images ou d'utiliser un économiseur d'écran animé(es) à intervalles réguliers chaque fois que l'écran est en veille ou d'éteindre le moniteur lorsqu'il n'est pas utilisé.

L'image défile, est floue ou moirée.

- Vérifiez que le câble vidéo est correctement connecté à l'ordinateur.
- Utilisez les touches de réglage d'image OSD pour mettre au point et régler l'affichage en augmentant ou en diminuant la valeur de finesse. Après un changement de mode d'affichage, les paramètres de réglage d'image OSD peuvent nécessiter un réajustement.
- Vérifiez la compatibilité et les paramètres recommandés de votre moniteur et de votre carte graphique.
- Si votre texte est altéré, passez en mode vidéo non entrelacé et utilisez un taux de rafraîchissement de 60 Hz.
- L'image peut être déformée lors de la mise sous tension ou de la modification des réglages.

L'image du signal composant est verdâtre

- Vérifiez si la prise d'entrée Y/Pb/Pr est bien sélectionnée.

Le voyant sur le moniteur n'est pas allumé (aucune couleur, verte ou orange, n'est visible)

- Vérifiez que l'interrupteur d'alimentation est enfoncé et que le cordon d'alimentation est branché.
- Le bouton d'alimentation principal doit être dans la position MARCHE.
- Assurez-vous que l'ordinateur n'est pas en mode d'économie d'énergie (actionnez le clavier ou bougez la souris).
- Vérifiez que l'option de l'indicateur d'alimentation de l'OSD est définie sur MARCHE.

Le voyant rouge sur le moniteur clignote

- Il est possible qu'une panne se soit produite. Contactez votre revendeur NEC DISPLAY SOLUTIONS autorisé.
- Si le moniteur s'éteint pour cause de température interne supérieure à la température normale lors du fonctionnement, le VOYANT clignote en ROUGE six fois. Allumez de nouveau le moniteur après avoir vérifié que la température interne a été réduite et correspond à la température normale en fonctionnement.

L'image n'est pas à la bonne taille

- Utilisez les touches de réglage d'image OSD pour augmenter ou diminuer la trame.
- Vérifiez qu'un mode d'affichage autorisé a bien été sélectionné pour la carte graphique ou le système utilisé (veuillez consulter le manuel de votre carte graphique ou de votre système pour modifier le mode graphique).

La résolution choisie ne s'affiche pas correctement

- Utilisez le mode d'affichage OSD pour entrer dans le menu Informations et vérifiez que la bonne résolution a bien été sélectionnée. Sinon, choisissez l'option correspondante.

Pas de son

- Vérifiez que le câble audio est branché correctement.
- Vérifiez que la sourdine n'est pas activée.
- Vérifiez que le volume n'est pas réglé au minimum.
- Vérifiez si l'ordinateur prend en charge un signal audio via DisplayPort. En cas de doute, contactez le fabricant de l'ordinateur.
- Vérifiez si SURROUND est activé.
- Vérifiez le commutateur du haut-parleur interne/externe.

La télécommande ne répond pas

- Vérifiez l'état des piles de la télécommande.
- Vérifiez que les piles sont correctement insérées.
- Vérifiez que la télécommande est bien dirigée vers le capteur du moniteur.
- Vérifiez l'état de REGLAGE VERROUILL IR.
- La télécommande risque de ne pas fonctionner lorsque le capteur est exposé à la lumière du jour ou à un éclairage direct ou lorsqu'un objet s'interpose entre la télécommande et lui.

La fonction CALENDRIER/PROGRAMMATEUR ARRÊT ne fonctionne pas correctement

- La fonction CALENDRIER est désactivée lorsque PROGRAMMATEUR ARRÊT est défini.
- Si la fonction « PROGRAMMATEUR ARRÊT » est activée et que le moniteur LCD n'est plus alimenté à cause d'une interruption inattendue de l'alimentation, cette fonction sera réinitialisée.

Image neigeuse, son faible sur le téléviseur

- Vérifiez la connexion de l'antenne/du câble. Utilisez un nouveau câble si nécessaire.

Interférences sur le téléviseur

- Vérifiez les composants pour le blindage, éloignez-les du moniteur si nécessaire.

La commande RS-232C ou LAN n'est pas disponible

- Vérifiez la connexion du câble RS-232C ou LAN.

Des rayures claires horizontales ou verticales risquent d'apparaître, selon le motif d'affichage. Ce n'est pas dû à un défaut ou à une dégradation du produit.

Caractéristiques - E705

Spécifications du produit

Module LCD		Résolution : 1 920 x 1 080 Couleur : Plus de 16 millions de couleurs (selon la carte vidéo utilisée)	70"/1 765,6 mm diagonal
Fréquence		Horizontale : 15,625 / 15,734 / 26,973 / 28,125 kHz, 31,5 kHz - 91,1 kHz (entrée analogique) 15,0 kHz - 91,1 kHz (entrée numérique) Verticale : 24,0 / 25,0 / 30,0 Hz, 50,0 - 85,0 Hz (entrée analogique) 24,0 Hz - 85,0 Hz (entrée numérique)	
Horloge de pixels		25,2 - 162,0 MHz (entrée analogique) 25,0 - 162,0 MHz (DVI)(entrée numérique) 25,0 - 200,0 MHz (HDMI/DisplayPort)(entrée numérique)	
Dimension visible		1538,9 x 865,6 mm	
Signal d'entrée			
DVI	DVI-D 24 broches	RGB numérique	DVI (HDCP) VGA60, SVGA60, XGA60, WXGA60, SXGA60, UXGA60*1, 1920x1080 (60 Hz), 1080p, 1080i
DisplayPort	Connecteur DisplayPort	RGB numérique	DisplayPort est conforme à la norme V1.1a, applicable à HDCP V1.3 VGA60, SVGA60, XGA60, WXGA60, SXGA60, UXGA60*1, WUXGA60*1, 1920x1080 (60 Hz), 1080p, 1080i, 720p à 50 Hz/60 Hz, 576p à 50 Hz, 480p à 60 Hz
VGA*2	Mini D-sub 15 broches	RGB analogique	0,7 Vp-p/75 ohm VGA60, SVGA60, XGA60, WXGA60, SXGA60, UXGA60*1, WUXGA60*1, 1920x1080 (60 Hz)
		Sync	Séparé : niveau TTL (pos./nég.) Sync. composite sur vidéo verte : 0,3 V p-p nég.
HDMI/HDMI2	Connecteur HDMI	YUV numérique RGB numérique	HDMI VGA60, SVGA60, XGA60, WXGA60, SXGA60, UXGA60*1, WUXGA60*1, 1920x1080 (60 Hz), 1080p, 1080i, 720p à 50 Hz/60 Hz, 576p à 50 Hz, 480p à 60 Hz, 576i à 50 Hz, 480i à 60 Hz
Y/Pb/Pr*2	Mini D-sub 15 broches	Composant	Y : 1,0 Vp-p/75 ohms, Cb/Cr (Pb/Pr) : 0,7 Vp-p/75 ohm HDTV/DVD : 1080p, 1080i, 720p à 50 Hz/60 Hz, 576p à 50 Hz, 480p à 60 Hz, 576i à 50 Hz, 480i à 60 Hz
AUDIO			
Entrée AUDIO	Mini jack STEREO	Audio analogique	Stéréo G/D 0,5 V rms
	Connecteur HDMI	Audio numérique	PCM 32, 44,1, 48 KHz (16/20/24 bits)
	Connecteur DisplayPort	Audio numérique	PCM 32, 44,1, 48 KHz (16/20/24 bits)
Sortie AUDIO	Mini jack STEREO	Audio analogique	Stéréo G/D 0,5 V rms
Sortie haut-parleur		Jack haut-parleur externe 15 W + 15 W (8 ohms) Haut-parleur interne 10 W + 10 W (Stéréo)	
Commande		Entrée RS-232C : D-sub 9 broches LAN : RJ-45 10/100 BASE-T	
Port de service		Port de service USB pour la maintenance	
Alimentation		3,6 - 1,6 A à 100 - 240 V CA 50/60 Hz	
Environnement de fonctionnement		Température*3: 0 - 40 °C / 32 - 104 °F Humidité : 20 - 80 % (sans condensation) Altitude : 0 - 3 000 m (la luminosité peut diminuer selon l'altitude)	
Environnement de stockage		Température : -20 - 60 °C / -4 - 140 °F Humidité : 10 - 90 % (sans condensation) / 90 % - 3,5 % x (Temp - 40 °C) pour les températures supérieures à 40 °C	
Dimensions		1587 (L) x 919,6 (H) x 86,9 (P) mm / 62,5 (L) x 36,2 (H) x 3,4 (P) pouces	
Poids		46,7 kg (103,0 livres)	
Interface de montage compatible VESA		400 x 400 mm (M8, 4 trous)	
Gestion de l'énergie		VESA DPM	
Plug & Play		VESA DDC2B, DDC/CI, DisplayPort	
Alimentation pour emplacement OPTION type 2		16 V/3,6 A	
Accessoires		Manuel de l'utilisateur, cordon d'alimentation, câble signal vidéo, télécommande, 2 piles AAA, 1 fixation, 1 vis, CD-ROM	

REMARQUE : les caractéristiques techniques peuvent faire l'objet de modifications sans préavis.

*1 : Image compressée.

*2 : Terminal usuel.

*3 : Si vous utilisez des accessoires de carte des options, consultez votre fournisseur pour obtenir des informations détaillées.

Caractéristiques - E805

Spécifications du produit

Module LCD		Résolution : 1 920 x 1 080 Couleur : Plus de 1073 millions de couleurs (selon la carte vidéo utilisée)	80"/2 032,2 mm diagonal
Fréquence		Horizontale : 15,625 / 15,734 / 26,973 / 28,125 kHz, 31,5 kHz - 91,1 kHz (entrée analogique) 15,0 kHz - 91,1 kHz (entrée numérique) Verticale : 24,0 / 25,0 / 30,0 Hz, 50,0 - 85,0 Hz (entrée analogique) 24,0 Hz - 85,0 Hz (entrée numérique)	
Horloge de pixels		25,2 - 162,0 MHz (entrée analogique) 25,0 - 162,0 MHz (DVI)(entrée numérique) 25,0 - 200,0 MHz (HDMI/DisplayPort)(entrée numérique)	
Dimension visible		1771,2 x 996,3 mm	
Signal d'entrée			
DVI	DVI-D 24 broches	RGB numérique	DVI (HDCP) VGA60, SVGA60, XGA60, WXGA60, SXGA60, UXGA60*1, 1920x1080 (60 Hz), 1080p, 1080i
DisplayPort	Connecteur DisplayPort	RGB numérique	DisplayPort est conforme à la norme V1.1a, applicable à HDCP V1.3 VGA60, SVGA60, XGA60, WXGA60, SXGA60, UXGA60*1, WUXGA60*1, 1920x1080 (60 Hz), 1080p, 1080i, 720p à 50 Hz/60 Hz, 576p à 50 Hz, 480p à 60 Hz
VGA*2	Mini D-sub 15 broches	RGB analogique	0,7 Vp-p/75 ohm VGA60, SVGA60, XGA60, WXGA60, SXGA60, UXGA60*1, WUXGA60*1, 1920x1080 (60 Hz)
		Sync	Séparé : niveau TTL (pos./nég.) Sync. composite sur vidéo verte : 0,3 V p-p nég.
HDMI/HDMI2	Connecteur HDMI	YUV numérique RGB numérique	HDMI VGA60, SVGA60, XGA60, WXGA60, SXGA60, UXGA60*1, WUXGA60*1, 1920x1080 (60 Hz), 1080p, 1080i, 720p à 50 Hz/60 Hz, 576p à 50 Hz, 480p à 60 Hz, 576i à 50 Hz, 480i à 60 Hz
Y/Pb/Pr*2	Mini D-sub 15 broches	Composant	Y : 1,0 Vp-p/75 ohms, Cb/Cr (Pb/Pr) : 0,7 Vp-p/75 ohm HDTV/DVD : 1080p, 1080i, 720p à 50 Hz/60 Hz, 576p à 50 Hz, 480p à 60 Hz, 576i à 50 Hz, 480i à 60 Hz
AUDIO			
Entrée AUDIO	Mini jack STEREO	Audio analogique	Stéréo G/D 0,5 V rms
	Connecteur HDMI	Audio numérique	PCM 32, 44,1, 48 KHz (16/20/24 bits)
	Connecteur DisplayPort	Audio numérique	PCM 32, 44,1, 48 KHz (16/20/24 bits)
Sortie AUDIO	Mini jack STEREO	Audio analogique	Stéréo G/D 0,5 V rms
Sortie haut-parleur		Jack haut-parleur externe 15 W + 15 W (8 ohms) Haut-parleur interne 10 W + 10 W (Stéréo)	
Commande		Entrée RS-232C : D-sub 9 broches LAN :: RJ-45 10/100 BASE-T	
Port de service		Port de service USB pour la maintenance	
Alimentation		4,8 - 2,0 A à 100 - 240 V CA 50/60 Hz	
Environnement de fonctionnement		Température*3: 0 - 40 °C / 32 - 104 °F Humidité : 20 - 80 % (sans condensation) Altitude : 0 - 3 000 m (la luminosité peut diminuer selon l'altitude)	
Environnement de stockage		Température : -20 - 60 °C / -4 - 140 °F Humidité : 10 - 90 % (sans condensation) / 90 % - 3,5 % x (Temp - 40 °C) pour les températures supérieures à 40 °C	
Dimensions		1836,2 (L) x 1061,3 (H) x 86,9 (P) mm / 72,3 (L) x 41,8 (H) x 3,4 (P) pouces	
Poids		62,2 kg (137,1 livres)	
Interface de montage compatible VESA		400 x 400 mm (M8, 4 trous)	
Gestion de l'énergie		VESA DPM	
Plug & Play		VESA DDC2B, DDC/CI, DisplayPort	
Alimentation pour emplacement OPTION type 2		16 V/3,6 A	
Accessoires		Manuel de l'utilisateur, cordon d'alimentation, câble signal vidéo, télécommande, 2 piles AAA, 1 fixation, 1 vis, CD-ROM	

REMARQUE : les caractéristiques techniques peuvent faire l'objet de modifications sans préavis.

*1 : Image compressée.

*2 : Terminal usuel.

*3 : Si vous utilisez des accessoires de carte des options, consultez votre fournisseur pour obtenir des informations détaillées.

Caractéristiques - E905

Spécifications du produit

Module LCD		Résolution : 1 920 x 1 080 Couleur : Plus de 1073 millions de couleurs (selon la carte vidéo utilisée)	90°/2 286,6 mm diagonal
Fréquence		Horizontale : 15,625 / 15,734 / 26,973 / 28,125 kHz, 31,5 kHz - 91,1 kHz (entrée analogique) 15,0 kHz - 91,1 kHz (entrée numérique) Verticale : 24,0 / 25,0 / 30,0 Hz, 50,0 - 85,0 Hz (entrée analogique) 24,0 Hz - 85,0 Hz (entrée numérique)	
Horloge de pixels		25,2 - 162,0 MHz (entrée analogique) 25,0 - 162,0 MHz (DVI)(entrée numérique) 25,0 - 200,0 MHz (HDMI/DisplayPort)(entrée numérique)	
Dimension visible		1992,96 x 1121,04 mm	
Signal d'entrée			
DVI	DVI-D 24 broches	RGB numérique	DVI (HDCP) VGA60, SVGA60, XGA60, WXGA60, SXGA60, UXGA60*1, 1920x1080 (60 Hz), 1080p, 1080i
DisplayPort	Connecteur DisplayPort	RGB numérique	DisplayPort est conforme à la norme V1.1a, applicable à HDCP V1.3 VGA60, SVGA60, XGA60, WXGA60, SXGA60, UXGA60*1, WUXGA60*1, 1920x1080 (60 Hz), 1080p, 1080i, 720p à 50 Hz/60 Hz, 576p à 50 Hz, 480p à 60 Hz
VGA*2	Mini D-sub 15 broches	RGB analogique	0,7 Vp-p/75 ohm VGA60, SVGA60, XGA60, WXGA60, SXGA60, UXGA60*1, WUXGA60*1, 1920x1080 (60 Hz)
		Sync	Séparé : niveau TTL (pos./nég.) Sync. composite sur vidéo verte : 0,3 V p-p nég.
HDMI/HDMI2	Connecteur HDMI	YUV numérique RGB numérique	HDMI VGA60, SVGA60, XGA60, WXGA60, SXGA60, UXGA60*1, WUXGA60*1, 1920x1080 (60 Hz), 1080p, 1080i, 720p à 50 Hz/60 Hz, 576p à 50 Hz, 480p à 60 Hz, 576i à 50 Hz, 480i à 60 Hz
Y/Pb/Pr*2	Mini D-sub 15 broches	Composant	Y : 1,0 Vp-p/75 ohms, Cb/Cr (Pb/Pr) : 0,7 Vp-p/75 ohm HDTV/DVD : 1080p, 1080i, 720p à 50 Hz/60 Hz, 576p à 50 Hz, 480p à 60 Hz, 576i à 50 Hz, 480i à 60 Hz
AUDIO			
Entrée AUDIO	Mini jack STEREO	Audio analogique	Stéréo G/D 0,5 V rms
	Connecteur HDMI	Audio numérique	PCM 32, 44,1, 48 KHz (16/20/24 bits)
	Connecteur DisplayPort	Audio numérique	PCM 32, 44,1, 48 KHz (16/20/24 bits)
Sortie AUDIO	Mini jack STEREO	Audio analogique	Stéréo G/D 0,5 V rms
Sortie haut-parleur		Jack haut-parleur externe 15 W + 15 W (8 ohms) Haut-parleur interne 10 W + 10 W (Stéréo)	
Commande		Entrée RS-232C : D-sub 9 broches LAN :: RJ-45 10/100 BASE-T	
Port de service		Port de service USB pour la maintenance	
Alimentation		4,8 - 2,0 A à 100 - 240 V CA 50/60 Hz	
Environnement de fonctionnement		Température*3: 0 - 40 °C / 32 - 104 °F Humidité : 20 - 80 % (sans condensation) Altitude : 0 - 3 000 m (la luminosité peut diminuer selon l'altitude)	
Environnement de stockage		Température : -20 - 60 °C / -4 - 140 °F Humidité : 10 - 90 % (sans condensation) / 90 % - 3,5 % x (Temp - 40 °C) pour les températures supérieures à 40 °C	
Dimensions		2058,4 (L) x 1186,4 (H) x 123,2 (P) mm / 81,0 (L) x 46,7 (H) x 4,9 (P) pouces	
Poids		81,0 kg (178,6 livres)	
Interface de montage compatible VESA		400 x 400 mm (M8, 4 trous)	
Gestion de l'énergie		VESA DPM	
Plug & Play		VESA DDC2B, DDC/CI, DisplayPort	
Alimentation pour emplacement OPTION type 2		16 V/3,6 A	
Accessoires		Manuel de l'utilisateur, cordon d'alimentation, câble signal vidéo, télécommande, 2 piles AAA, 1 fixation, 1 vis, CD-ROM	

REMARQUE : les caractéristiques techniques peuvent faire l'objet de modifications sans préavis.

*1 : Image compressée.

*2 : Terminal usuel.

*3 : Si vous utilisez des accessoires de carte des options, consultez votre fournisseur pour obtenir des informations détaillées.

Brochage

1) Entrées multiples analogiques (MiniDsub15 broches) : VGA, Y/Pb/Pr

N° de broche	Nom
1	Rouge, Y/Pb/Pr_Pr
2	Vert, Y/Pb/Pr_Y
3	Bleu, Y/Pb/Pr_Pb
4	GND
5	DDC-GND
6	Rouge-GND
7	Vert-GND
8	Bleu-GND
9	+5 V (DDC)
10	GND
11	NC
12	DDC-SDA
13	H-SYNC
14	V-SYNC
15	DDC-SCL

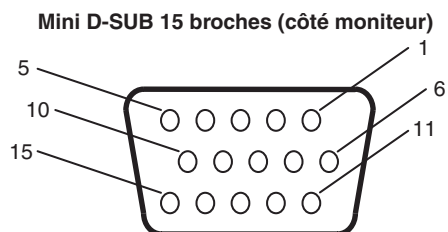

2) Entrée RS-232C

N° de broche	Nom
1	NC
2	RXD
3	TXD
4	NC
5	GND
6	NC
7	NC
8	NC
9	NC

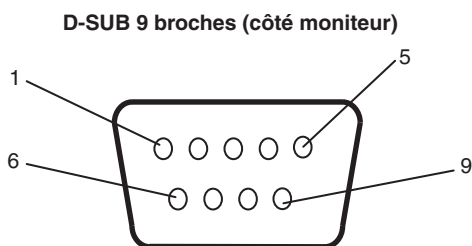

Ce moniteur LCD utilise des lignes RXD, TXD et GND pour le contrôle du RS-232C.

Informations du fabricant sur le recyclage et l'énergie

NEC DISPLAY SOLUTIONS s'engage fermement à protéger l'environnement et considère le recyclage comme l'une des priorités de l'entreprise en œuvrant pour minimiser les effets nuisibles sur l'environnement. Nous nous engageons à développer des produits qui respectent l'environnement et nous nous efforçons constamment d'aider à la définition et au respect des normes indépendantes les plus récentes émanant d'agences telles que l'ISO (International Organisation for Standardization) et la TCO (Swedish Trades Union).

Elimination des produits NEC usagés

Le but du recyclage est d'améliorer l'environnement en réutilisant, en mettant à niveau, en reconditionnant ou en récupérant le matériel. Des sites de recyclage spécialisés s'assurent que les composants nocifs pour l'environnement soient correctement manipulés et éliminés. Pour garantir le meilleur recyclage possible de nos produits, **NEC DISPLAY SOLUTIONS propose diverses procédures de recyclage** et émet des recommandations quant à la manipulation du produit dans le respect de l'environnement lorsqu'il est arrivé en fin de vie.

Toutes les informations requises concernant l'élimination du produit ainsi que les informations spécifiques à chaque pays concernant les sites de recyclage sont disponibles sur les sites Web suivants :

<http://www.nec-display-solutions.com/greencompany/> (en Europe),

<http://www.nec-display.com> (au Japon) ou

<http://www.necdisplay.com> (aux Etats-Unis).

Economie d'énergie

Ce moniteur profite d'une capacité d'économie d'énergie avancée. Lorsqu'un signal DPM (Display Power Management) est envoyé au moniteur, le mode Économie d'énergie est activé. Le moniteur passe en mode unique Économie d'énergie.

Mode	Consommation d'énergie	Couleur du voyant
Fonctionnement normal*1	Environ 150 W (E705) Environ 230 W (E805) Environ 270 W (E905)	Vert
Mode d'économie d'énergie*1 (ECO ALIM AUTO)	Inférieure à 2,5 W	Orange
Mode d'économie d'énergie*1 (VEILLE AUTO)	Inférieure à 0,5 W	Rouge
Hors tension	Inférieure à 0,5 W	Rouge

*1 : sans option, avec les paramètres d'usine.

Pour obtenir des informations supplémentaires, rendez-vous aux adresses suivantes :

<http://www.necdisplay.com/> (aux Etats-Unis)

<http://www.nec-display-solutions.com/> (en Europe)

<http://www.nec-display.com/global/index.html> (monde entier)

Marque WEEE (Directive européenne 2012/19/UE)



Au sein de l'Union Européenne

La législation en vigueur dans tous les états membres de l'Union Européenne exige que tous les déchets électriques et électroniques portant le symbole ci-contre (à gauche) ne soient pas mélangés au reste des déchets ménagers lors de leur élimination. Ceci inclut notamment les moniteurs et accessoires électriques, tels que les câbles-signaux et les cordons d'alimentation. Lorsque vous devez vous débarrasser de vos produits d'affichage NEC, veuillez suivre les recommandations des autorités locales ou demander conseil auprès du revendeur qui vous a vendu le produit en question. Vous devez aussi respecter tout accord passé entre NEC et vous-même, le cas échéant.

Ce symbole présent sur les produits électriques et électroniques ne s'applique qu'aux membres actuels de l'Union Européenne.

En dehors de l'Union Européenne

Si vous souhaitez vous débarrasser de produits électriques ou électroniques usagés en dehors de l'Union Européenne, veuillez contacter les autorités locales concernées pour respecter les modes de traitement acceptés.



Union européenne : le symbole représentant une poubelle recouverte d'une croix indique que les batteries ne doivent pas être mêlées aux déchets ordinaires. En effet, les batteries usagées font l'objet d'un traitement et recyclage particulier, et ce dans le respect de la législation en vigueur.

Conformément à la directive 2006/66/EC appliquée dans l'Union européenne, les batteries usagées doivent être traitées d'une certaine manière, et collectées par les services appropriés.